



PRIJSBOEK

LAS- EN SNIJAPPARATUUR & ACCESSOIRES

www.lincolnelectric.eu

LINCOLN[®]
ELECTRIC

INDEX

ELEKTRODELASAPPARATUUR

INVERTEC® 150S	3
INVERTEC® 161S	4
INVERTEC® 170S	5
INVERTEC® 165S & 165SX	6
INVERTEC® 275S	7
INVERTEC® 400SX	8

TIG LASAPPARATUUR

INVERTEC® 175TP	9
INVERTEC® 275-TP	10
INVERTEC® 220TPX	11
INVERTEC® 300TPX	12
INVERTEC® 400TPX	13
ASPECT® 200	14
ASPECT® 300 AC/DC	15

MIG/MAG LASAPPARATUUR

QUICKMIG® 250 & QUICKMIG® 300	16
POWERTEC® I250C	17
POWERTEC® I320C	19
POWERTEC® I380C	21
POWERTEC® I450C	23
POWERTEC® I350S / LF52D	25
POWERTEC® I420S / LF56D	27
POWERTEC® I500S / LF56D	29

MULTIPROCES LASAPPARATUUR

SPEEDTEC® 215C	31
SPEEDTEC® 180C/200C	32
SPEEDTEC® 320CP	33
SPEEDTEC® 400SP / LF 52D	35
SPEEDTEC® 500SP / LF 56D	37
FLEXTEC® 350X / LN-25X	39
FLEXTEC® 650X	40
ARC TRACKER TM	41

LASAPPARATUUR VOOR GEAVANCEERDE PROCESSEN

POWERWAVE® 300C ADVANCED CE	42
POWER WAVE® 5500 / PF-46	44
HYPERFILL	46

SEMI-AUTOMATISCHE DRAADAANVOERUNITS

LF-33S & LF-33	47
LN-25 PRO & LN-25 PRO DUAL POWER	49
LN-25X	50
POWER FEED® 22 & 26	51
POWER FEED® 42 & 46	53
LF-52D & LF-56D	55
POWER FEED® 84 & 84D	57

LASDIESELS

OUTBACK 200	59
VANTAGE® 410 CE	60

PLASMA SNIJAPPARATUUR

TOMAHAWK® 30K & 45	61
TOMAHAWK® 1025 & 1538	62

ONDER POEDER LASAPPARATEN

POWER WAVE® AC/DC 1000® SD / MAXSA	63
IDEALARC® DC-1000	64
IDEALARC® DC-1500	65
IDEALARC® AC-1200	66

ONDER POEDER DRAADAANVOERKASTEN

NA-3 & NA-4	67
NA-5	68
LT7	69
CRUISER® TRACTOR & TANDEM CRUISER® TRACTOR	70

LASROOKAFZUIGING

MINIFLEX - DRAAGBARE HOOGVACUUM LASROOKAFZUIGER	71
MOBIFLEX 100NF	72
MOBIFLEX 200M	73
MOBIFLEX 400MS	74
STATIFLEX 100NF	75
STATIFLEX 200M	76
STATIFLEX 400MS	78
DOWNFLEX 100-NF	80
DOWNFLEX 400-MS & DOWNFLEX 400-MS/A	81

LAS- EN WERKSTUKKABELS

KABELS	82
--------	----

GUTSTANGEN

GUTSTANGEN	83
------------	----

GUTSELEKTRODEN

GUTSELEKTRODEN	84
----------------	----

KERAMISCHE STRIPS

KERAMISCHE STRIPS	85
-------------------	----

LASHELM

LASHELMEN VIKING™ 2450	86
LASHELMEN VIKING™ 3350	87
LASHELMEN VIKING™ 3250D FGS	88
LASHELMEN EUROONE	89
LASHELMEN EUROSPEED LS	90
LASHELMEN CHAMELEON 3VO	91
LASHELMEN EUROWAVE 3.0 LS	92
LASHELMEN EUROPURE PLUS™ 5500 LS	93
LASHELMEN ZEPHYR	94
LASHELMEN FLIPAIR 4500 LS	95
RESPIRATOR UNIT	96

LAS ACCESSOIRES

LAS ACCESSOIRES	97
-----------------	----

LASHANDSCHOENEN

LASHANDSCHOENEN	99
-----------------	----

TIG TOORTSEN, STANDAARD

TIG TOORTSEN WTT2 [17 / 26 / 18W]	100
TIG TOORTSEN WTT2 [9 / 20W]	102
TIG TOORTSEN, PREMIUM GAMMA	
TIG TOORTSEN PROTIG 10 / 10W	104
TIG TOORTSEN PROTIG 20	105
TIG TOORTSEN PROTIG 30	106
TIG TOORTSEN PROTIG 35W / 40	107
TIG TOORTSEN PROTIG 40W	108
WOLFRAMELEKTRODEN	
WOLFRAMELEKTRODEN	109
MIG LASPISTOLEN, STANDAARD	
MIG LASPISTOLEN LGS2 150 G	110
MIG LASPISTOLEN LGS2 250 G	111
MIG LASPISTOLEN LGS2 240 G	112
MIG LASPISTOLEN LGS2 360 G	113
MIG LASPISTOLEN LGS2 505 W	115
MIG LASPISTOLEN, PREMIUM	
MIG LASPISTOLEN LINC GUN® PROMIG™ 230T	117
MIG LASPISTOLEN LINC GUN® PROMIG™ 270/330W	118
MIG LASPISTOLEN LINC GUN® PROMIG™ 300/400W/300 UD	119
MIG LASPISTOLEN LINC GUN® PROMIG™ 400/500W/500W UD	121
INNERSHIELD LASPISTOLEN	
INNERSHIELD PISTOOL K115	123
INNERSHIELD PISTOOL K126 - K345 - K355	124
PLASMATOORTSEN	
PLASMATOORTS LC30 (TH 30K)	125
PLASMATOORTS LC45 (TH 45)	126
PLASMATOORTS LC65 (TH 1025)	127
PLASMATOORTS LC65M (TH1025)	128
PLASMATOORTS LC105 (TH 1538)	129
PLASMATOORTS LC105M (TH 1538)	130

INVERTEC® 150S

Primaire spanning (V)	230/1/50-60
Zekeringwaarde (A)	17
Secundaire stroom (A)	10 - 140
Nominale lasstroom	140A/25,6V@25% 80A/25,6V@100%
Processen	Elektrode Soft, Elektrode Crisp, Lift TIG DC
Isolatie/Beschermklasse	IP23 / F
Gewicht (kg)	6.7
Afmetingen HxBxD (mm)	244 x 148 x 365
Garantie	2 jaar
Gebruiksaanwijzing	IM2013



Output



Input



Omschrijving	Artikelnummer	stockindicator	DIS
■ Invertec® 150S Inclusief: Primaire kabel (2m)	K12034-1	MTS	5022
Invertec® 150S Pack ready to weld Inclusief: Koffer met kabels, laskap, hamer & borstel.	K12034-1-P	MTS	5022
Opties			
Las- en werkstuklabels:			
■ 140A - 25mm ² - 5m werkstuk en laskabel (klem)	KIT-140A-25-5M	MTO	5794
TIG toortsen, standaard: WTT2 17V, 135A@35%, 4m, V	W000278880	MTS	5721

■ Aanbevolen combinatie

Alle genoemde prijzen zijn exclusief BTW en zijn onderhevig aan de Lincoln Electric standaard verkoopvoorwaarden. Met het verschijnen van dit prijsboek komen alle vorige edities te vervallen. Door het proces van continue verbeteren behoudt Lincoln Electric zich het recht voor het bovenstaande te wijzigen zonder berichtgeving.

INVERTEC® 161S

Primaire spanning (V)	230/1/50-60
Zekeringwaarde (A)	16
Secundaire stroom (A)	5 - 160
Nominale lasstroom	160A@50%
	130A@100%
Processen	Elektrode Soft, Elektrode Crisp, Lift TIG DC
Isolatie/Beschermklasse	IP23 / H
Gewicht (kg)	9
Afmetingen HxBxD (mm)	224 x 148 x 385
Garantie	2 jaar
Gebruiksaanwijzing	IM3152



Output



Input



Omschrijving	Artikelnummer	stock indicator	DIS
<ul style="list-style-type: none"> Invertec® 161S Inclusief: Primaire kabel (2m), draagriem 	K14293-1	MTS	5022
Opties			
Las- en werkstukkabels:			
<ul style="list-style-type: none"> Kit 35C50 - 300A - 50mm² - 4m 	W00001139	MTS	5794
TIG toortsen, standaard:			
WTT2 17V, 135A@35%, 4m, V	W10529-17-4V	MTS	5721
Afstandsbedieningen:			
Afstandsbediening, 1 potentiometer, 6 pins, 15m	K10095-1-15M	MTS	5793
Verlengkabel voor afstandsbediening, 6 pins, 15m	K10398	MTS	5794
Onderwagen:			
Universale onderwagen voor draagbare stroombronnen (bouwpakket)	W0200002	MTS	5636

Aanbevolen combinatie

Alle genoemde prijzen zijn exclusief BTW en zijn onderhevig aan de Lincoln Electric standaard verkoopvoorwaarden. Met het verschijnen van dit prijsboek komen alle vorige edities te vervallen. Door het proces van continue verbeteren behoudt Lincoln Electric zich het recht voor het bovenstaande te wijzigen zonder berichtgeving.

INVERTEC® 170S

Primaire spanning (V)	230/1/50-60
Zekeringwaarde (A)	23
Secundaire stroom (A)	10 - 160
Nominale lasstroom	160A/26,4V@20% 80A/24,0V@100%
Processen	Elektrode Soft, Elektrode Crisp, Lift TIG DC
Isolatie/Beschermklasse	IP23 / F
Gewicht (kg)	7
Afmetingen HxBxD (mm)	244 x 148 x 365
Garantie	2 jaar
Gebruiksaanwijzing	IM2013



Output



Input



Omschrijving	Artikelnummer	stockindicator	DIS
■ Invertec® 170S Inclusief: Primaire kabel (2m)	K12035-1	MTS	5022
Invertec® 170S Pack ready to weld Inclusief: Koffer met kabels, laskap, hamer & borstel.	K12035-1-P	MTS	5022
Opties			
Las- en werkstuklabels:			
■ 140A - 25mm ² - 5m werkstuk en laskabel (klem)	KIT-140A-25-5M	MTO	5794
TIG toortsen, standaard: WTT2 17V, 135A@35%, 4m, V	W000278880	MTS	5721

■ Aanbevolen combinatie

Alle genoemde prijzen zijn exclusief BTW en zijn onderhevig aan de Lincoln Electric standaard verkoopvoorwaarden. Met het verschijnen van dit prijsboek komen alle vorige edities te vervallen. Door het proces van continue verbeteren behoudt Lincoln Electric zich het recht voor het bovenstaande te wijzigen zonder berichtgeving.

INVERTEC® 165S & 165SX

Primaire spanning (V)	230/1/50-60
Zekeringwaarde (A)	16
Secundaire stroom (A)	5-160/10-160
Nominale lasstroom	160A@20% 160A@30% 100A@60% 140A@60%
Processen	Elektrode, Elektrode Crisp
Isolatie/Beschermklasse	IP23
Gewicht (kg)	7 8,2
Afmetingen HxBxD (mm)	265 x 162 x 385
Garantie	2 jaar 3 jaar
Gebruiksaanwijzing	IM800036912



Output



Input



Omschrijving	Artikelnummer	stock indicator	DIS
■ Invertec® 165S Inclusief : Primaire kabel (2m)	K14171-1	MTS	5022
■ Invertec® 165SX Inclusief : Primaire kabel (2m)	K14170-1	MTS	5022
Opties			
Las- en werkstuklabels:			
■ 140A - 25mm ² - 5m werkstuk en laskabel (klem)	KIT-140A-25-5M	MTO	5794
■ 200A - 35mm ² - 5m werkstuk en laskabel (klem)	KIT-200A-35-5M	MTO	5794
TIG toortsen, standaard:			
WTT2 17V, 135A@35%, 4m, V	W000278880	MTS	5721

- **Aanbevolen combinatie**
- **Aanbevolen combinatie**

Alle genoemde prijzen zijn exclusief BTW en zijn onderhevig aan de Lincoln Electric standaard verkoopvoorwaarden. Met het verschijnen van dit prijsboek komen alle vorige edities te vervallen. Door het proces van continue verbeteren behoudt Lincoln Electric zich het recht voor het bovenstaande te wijzigen zonder berichtgeving.

INVERTEC® 275S

Primaire spanning (V)	400/3/50-60
Zekeringwaarde (A)	16
Secundaire stroom (A)	5-270
Nominale lasstroom	270A/25%
	250A@35%
Processen	Elektrode, Lift TIG DC
Isolatie/Beschermklasse	P23
Gewicht (kg)	14.3
Afmetingen HxBxD (mm)	360 x 230 x 498
Garantie	3 jaar



Output



Omschrijving	Artikelnummer	stockindicator	DIS
■ Invertec® 275S Inclusief: Primaire kabel (3m)	K14242-1	MTS	5022
Opties			
Las- en werkstukkabels:			
■ Kit 35C50 - 300A - 50mm ² - 4m	W000011139	MTS	5794
400A - 70mm ² - 5m werkstuk en laskabel (klem)	W000260682	MTS	5794
Werkstukkabels:			
Klem type, Dinse steker, kabel 300A - 50mm ² - 5m	GRD-300A-50-5M	MTS	5794
TIG toortsen, standaard:			
WTT217V, 135A@35%, 4m, V	W10529-17-4V	MTS	5721
Afstandsbedieningen:			
Afstandsbediening, 1 potentiometer, 6 pins, 15m	K10095-1-15M	MTS	5793
Verlengkabel voor afstandsbediening, 6 pins, 15m	K10398	MTS	5794
Voetpedaal, 6 pins, 7,6m	K870	MTS	5793
Accessoires:			
Front cover	K14383-1	MTS	5634
Interface Cart 24/power source	K14384-1	MTS	5634
Onderwagen:			
CART 24	K14191-1	MTS	5636

■ Aanbevolen combinatie

Alle genoemde prijzen zijn exclusief BTW en zijn onderhevig aan de Lincoln Electric standaard verkoopvoorwaarden. Met het verschijnen van dit prijsboek komen alle vorige edities te vervallen. Door het proces van continue verbeteren behoudt Lincoln Electric zich het recht voor het bovenstaande te wijzigen zonder berichtgeving.

INVERTEC® 400SX

Primaire spanning (V)	400/3/50-60
Zekeringwaarde (A)	30
Secundaire stroom (A)	5 - 400
Nominale lasstroom	400A/36V@35% 300A/32V@100%
Processen	Elektrode Soft, Elektrode Crisp, Lift TIG DC
Isolatie/Beschermklasse	IP23 / H
Gewicht (kg)	36
Afmetingen HxBxD (mm)	455 x 301 x 632
Garantie	3 jaar
Gebruiksaanwijzing	IM2014



Output



Input



Omschrijving	Artikelnummer	stock indicator	DIS
■ Invertec® 400SX Inclusief: Primaire kabel (3m)	K12042-1	MTS	5022
Opties			
Las- en werkstukkabels:			
■ 400A - 70mm ² - 5m werkstuk en laskabel (klem)	W000260682	MTS	5794
TIG toortsen, standaard:			
WTT2 9 EB C5B, 110A@35%, 4m	W000278875	MTS	5721
Afstandsbedieningen:			
Afstandsbediening, 1 potentiometer, 6 pins, 15m	K10095-1-15M	MTS	5793
Verlengkabel voor afstandsbediening, 6 pins, 15m	K10398	MTS	5794
Onderwagens:			
Vierwielige onderwagen	K2694-1	MTS	5636

■ Aanbevolen combinatie

Alle genoemde prijzen zijn exclusief BTW en zijn onderhevig aan de Lincoln Electric standaard verkoopvoorwaarden. Met het verschijnen van dit prijsboek komen alle vorige edities te vervallen. Door het proces van continue verbeteren behoudt Lincoln Electric zich het recht voor het bovenstaande te wijzigen zonder berichtgeving.

INVERTEC® 175TP

Primaire spanning (V)	230/1/50-60
Zekeringwaarde (A)	15.6
Secundaire stroom (A)	5 - 175
Nominale lasstroom	175A@25% 140A@60%
Processen	HF & Lift TIG DC, TIG pulse, EE
Isolatie/Beschermklasse	IP23
Gewicht (kg)	10.2
Afmetingen HxBxD (mm)	210 x 330 x 480
Garantie	2 jaar
Gebruiksaanwijzing	IM800036917



Output



Input



Omschrijving	Artikelnummer	stockindicator	DIS
■ Invertec® 175TP Inclusief: Primaire kabel (2m), gasaansluitset.	K14169-1	MTS	5122
Opties			
Las- en werkstuklabels:			
■ Kit 35C50 - 300A - 50mm ² - 4m	W00001139	MTS	5794
TIG toortsen, standaard:			
■ WTT217 EB C5B, 135A@35%, 4m	W000278882	MTS	5721
WTT217 EB C5B, 135A@35%, 8m	W000278919	MTS	5721
WTT226 EB C5B, 180A@35%, 4m	W000278887	MTS	5721
WTT226 EB C5B, 180A@35%, 8m	W000278915	MTS	5721
Afstandsbedieningen:			
Voetpedaal, 6 pins, 7,6m	K870	MTS	5793
Afstandsbediening - hand 15m	K14147-1	MTS	5793
Afstandsbedieningen	K14148-1	MTO	5793

■ Aanbevolen combinatie

Alle genoemde prijzen zijn exclusief BTW en zijn onderhevig aan de Lincoln Electric standaard verkoopvoorwaarden. Met het verschijnen van dit prijsboek komen alle vorige edities te vervallen. Door het proces van continue verbeteren behoudt Lincoln Electric zich het recht voor het bovenstaande te wijzigen zonder berichtgeving.

INVERTEC® 275-TP

Primaire spanning (V)	400/3/50-60
Zekeringwaarde (A)	16
Secundaire stroom (A)	5-270
Nominale lasstroom	270A/40%
	230A@60%
Processen	HF & Lift TIG DC, TIG pulse, Elektrode, Elektrode-cel.
Isolatie/Beschermklasse	IP23S / H
Gewicht (kg)	16
Afmetingen HxBxD (mm)	360 x 230 x 498
Garantie	3 jaar
Gebruiksaanwijzing	IM3136



Output



Input



	Omschrijving	Artikelnummer	stock indicator	DIS
■ ■	Invertec® 275-TP Inclusief : Primaire kabel (2m), draagriem, gasaansluitset.	K14243-1	MTS	5122
Opties				
Werkstukkabels:				
	Klem type, Dinsse steker, kabel 300A - 50mm ² - 5m	GRD-300A-50-5M	MTS	5794
	Klem type, Dinsse steker, kabel 300A - 50mm ² - 10m	GRD-300A-50-10M	MTO	5794
TIG toortsen, standaard:				
■ ■	WTT2 26 EB C5B, 180A@35%, 4m	W000278887	MTS	5721
	WTT2 26 EB C5B, 180A@35%, 8m	W000278915	MTS	5721
	WTT2 20W EB C5B, 200A@100%, 4m	W000278892	MTS	5721
	WTT2 20W EB C5B, 200A@100%, 8m	W000278909	MTS	5721
TIG toortsen, PREMIUM GAMMA:				
■	PROTIG NGS 40 EB C5B-S, 250A@35%, 5m	W000278400-2	MTS	5721
	PROTIG NGS 40 EB C5B-S, 250A@35%, 8m	W000278401-2	MTS	5721
■	PROTIG NGS 35W EB C5B-S, 350A@100%, 5m	W000278404-2	MTS	5721
	PROTIG NGS 35W EB C5B-S, 350A@100%, 8m	W000278405-2	MTS	5721
Afstandsbedieningen:				
	Afstandsbediening, 1 potentiometer, 6 pins, 15m	K10095-1-15M	MTS	5793
	Verlengkabel voor afstandsbediening, 6 pins, 15m	K10398	MTS	5794
	Voetpedaal, 6 pins, 7,6m	K870	MTS	5793
Waterkoeler:				
■	COOL ARC® 27	K14834-1	MTS	5631
■	Freezcool (9,6 liter)	W000010167	MTS	5797
Onderwagens:				
■ ■	CART 24	K14191-1	MTS	5636

- **Aanbevolen combinatie Luchtgekoeld**
- **Aanbevolen combinatie Watergekoeld**

Alle genoemde prijzen zijn exclusief BTW en zijn onderhevig aan de Lincoln Electric standaard verkoopvoorwaarden. Met het verschijnen van dit prijsboek komen alle vorige edities te vervallen. Door het proces van continue verbeteren behoudt Lincoln Electric zich het recht voor het bovenstaande te wijzigen zonder berichtgeving.

INVERTEC® 220TPX

Primaire spanning (V)	115/230/1/50-60
Zekeringwaarde (A)	16
Secundaire stroom (A)	2 - 220
Nominale lasstroom	220A/18,8V@25% 150A/16V/100%
Processen	HF & Lift TIG DC, TIG pulse, EE
Isolatie/Beschermklasse	IP23S / H
Gewicht (kg)	13
Afmetingen HxBxD (mm)	328 x 212 x 465
Garantie	3 jaar
Gebruiksaanwijzing	IM2050



Output



Input



Omschrijving	Artikelnummer	stock indicator	DIS
■ Invertec® 220TPX Inclusief: Primaire kabel (2m), gasaansluitset.	K12057-1	MTS	5122
Opties			
Werkstukkabels:			
Klem type, Dinse steker, kabel 300A - 50mm ² - 5m	GRD-300A-50-5M	MTS	5794
Klem type, Dinse steker, kabel 300A - 50mm ² - 10m	GRD-300A-50-10M	MTO	5794
TIG toortsen, standaard:			
WTT217 EB C5B, 135A@35%, 4m	W000278882	MTS	5721
WTT217 EB C5B, 135A@35%, 8m	W000278919	MTS	5721
■ WTT226 EB C5B, 180A@35%, 4m	W000278887	MTS	5721
WTT226 EB C5B, 180A@35%, 8m	W000278915	MTS	5721
Afstandsbedieningen:			
Voetpedaal, 6 pins, 7,6m	K870	MTS	5793
Afstandsbediening - hand 15m	K14147-1	MTS	5793
Afstandsbedieningen	K14148-1	MTO	5793

■ Aanbevolen combinatie

Alle genoemde prijzen zijn exclusief BTW en zijn onderhevig aan de Lincoln Electric standaard verkoopvoorwaarden. Met het verschijnen van dit prijsboek komen alle vorige edities te vervallen. Door het proces van continue verbeteren behoudt Lincoln Electric zich het recht voor het bovenstaande te wijzigen zonder berichtgeving.

INVERTEC® 300TPX

Primaire spanning (V)	400/3/50-60
Zekeringwaarde (A)	16
Secundaire stroom (A)	5 - 300
Nominale lasstroom	300A/22V@40% 220A/18,8V@100%
Processen	HF & Lift TIG DC, TIG pulse, Elektrode, Elektrode-cel.
Isolatie/Beschermklasse	IP23S / H
Gewicht (kg)	22
Afmetingen HxBxD (mm)	349 x 247 x 502
Garantie	3 jaar
Gebruiksaanwijzing	IM2041



Output



Input



	Omschrijving	Artikelnummer	stock indicator	DIS
■ ■	Invertec® 300TPX Inclusief : Primaire kabel (2m), gasaansluitset.	K12060-1	MTS	5122
Opties				
Werkstukkabels:				
	Klem type, Dinsse steker, kabel 300A - 50mm ² - 5m	GRD-300A-50-5M	MTS	5794
	Klem type, Dinsse steker, kabel 300A - 50mm ² - 10m	GRD-300A-50-10M	MTO	5794
TIG toortsen, standaard:				
■	WTT2 26 EB C5B, 180A@35%, 4m	W000278887	MTS	5721
	WTT2 26 EB C5B, 180A@35%, 8m	W000278915	MTS	5721
	WTT2 18W EB C5B, 320A@100%, 4m	W000278896	MTS	5721
	WTT2 18W EB C5B, 320A@100%, 8m	W000278901	MTS	5721
■	WTT2 20W EB C5B, 200A@100%, 4m	W000278892	MTS	5721
	WTT2 20W EB C5B, 200A@100%, 8m	W000278909	MTS	5721
Afstandsbedieningen:				
	Afstandsbediening, 1 potentiometer, 6 pins, 15m	K10095-1-15M	MTS	5793
	Verlengkabel voor afstandsbediening, 6 pins, 15m	K10398	MTS	5794
	Voetpedaal, 6 pins, 7,6m	K870	MTS	5793
Waterkoeler:				
■	COOLARC® 21	K14103-1	MTO	5631
■	Freezcool (9,6 liter)	W000010167	MTS	5797
Onderwagens:				
■	Vierwielige onderwagen ST/VTX	K14114-1	MTS	5636
	Gereedschap box ST/VTX	K14115-1	MTS	5799

■ **Aanbevolen combinatie Luchtgekoeld**

■ **Aanbevolen combinatie Watergekoeld**

Alle genoemde prijzen zijn exclusief BTW en zijn onderhevig aan de Lincoln Electric standaard verkoopvoorwaarden. Met het verschijnen van dit prijsboek komen alle vorige edities te vervallen. Door het proces van continue verbeteren behoudt Lincoln Electric zich het recht voor het bovenstaande te wijzigen zonder berichtgeving.

INVERTEC® 400TPX

Primaire spanning (V)	400/3/50-60
Zekeringwaarde (A)	16
Secundaire stroom (A)	5 - 400
Nominale lasstroom	400A/26V@35% 300A/22V@100%
Processen	HF & Lift TIG DC, TIG pulse, Elektrode, Elektrode-cel., Gutsen
Isolatie/Beschermklasse	IP23S / H
Gewicht (kg)	37
Afmetingen HxBxD (mm)	455 x 301 x 632
Garantie	3 jaar
Gebruiksaanwijzing	IM2041



Output



Input



	Omschrijving	Artikelnummer	stockindicator	DIS
■ ■	Invertec® 400TPX Inclusief : Primaire kabel (2m), gasaansluitset.	K12043-1	MTS	5122
Opties				
Las- en werkstukkabels:				
■ ■	400A - 70mm ² - 5m werkstuk en laskabel (klem)	KIT-400A-70-5M	MTO	5794
Werkstukkabels:				
	Klem type, Dinse steker, kabel 400A - 70mm ² - 5m	GRD-400A-70-5M	MTS	5794
	Klem type, Dinse steker, kabel 400A - 70mm ² - 10m	GRD-400A-70-10M	MTO	5794
	Klem type, Dinse steker, kabel 400A - 70mm ² - 15m	GRD-400A-70-15M	MTO	5794
TIG toortsen, standaard:				
■	WTT226 EB C5B, 180A@35%, 4m	W000278887	MTS	5721
	WTT226 EB C5B, 180A@35%, 8m	W000278915	MTS	5721
■	WTT218W EB C5B, 320A@100%, 4m	W000278896	MTS	5721
	WTT218W EB C5B, 320A@100%, 8m	W000278901	MTS	5721
TIG toortsen, PREMIUM GAMMA:				
	PRO TIG NGS 40 EB C5B-S, 250A@35%, 5m	W000278400-2	MTS	5721
	PRO TIG NGS 40 EB C5B-S, 250A@35%, 8m	W000278401-2	MTS	5721
	PRO TIG NGS 40W EB C5B-S, 400A@100%, 5m	W000278406-2	MTS	5721
	PRO TIG NGS 40W EB C5B-S, 400A@100%, 8m	W000278407-2	MTS	5721
Afstandsbedieningen:				
	Afstandsbediening, 1 potentiometer, 6 pins, 15m	K10095-1-15M	MTS	5793
	Verlengkabel voor afstandsbediening, 6 pins, 15m	K10398	MTS	5794
	Voetpedaal, 6 pins, 7,6m	K870	MTS	5793
Waterkoeler:				
■	COOL ARC® 46	K14105-1	MTS	5631
■	Freezcool (9,6 liter)	W000010167	MTS	5797
Onderwagens:				
■	Vierwielige onderwagen TPX	K14129-1	MTS	5636

■ **Aanbevolen combinatie Luchtgekoeld**

■ **Aanbevolen combinatie Watergekoeld**

Alle genoemde prijzen zijn exclusief BTW en zijn onderhevig aan de Lincoln Electric standaard verkoopvoorwaarden. Met het verschijnen van dit prijsboek komen alle vorige edities te vervallen. Door het proces van continue verbeteren behoudt Lincoln Electric zich het recht voor het bovenstaande te wijzigen zonder berichtgeving.

ASPECT® 200

Primaire spanning (V)	115/230/1/50-60
Zekeringwaarde (A)	16
Secundaire stroom (A)	2 - 200
Nominale lasstroom	200A@35% 130A@100%
Processen	HF & Lift TIG AC/DC, TIG pulse, EE
Isolatie/Beschermklasse	IP23C / H
Gewicht (kg)	23
Afmetingen HxBxD (mm)	419 x 246 x 506
Garantie	3 jaar
Gebruiksaanwijzing	IM3109



Output



Input



	Omschrijving	Artikelnummer	stock indicator	DIS
■ ■	ASPECT® 200 Inclusief : Primaire kabel (2m), gasaansluitset.	K14189-1	MTS	5122
Opties				
Las- en werkstukkabels:				
■ ■	Kit 35C50 - 300A - 50mm ² - 4m	W00001139	MTS	5794
TIG toortsen, standaard:				
■	WTT2 26 EB C5B, 180A@35%, 4m	W000278887	MTS	5721
	WTT2 26 EB C5B, 180A@35%, 8m	W000278915	MTS	5721
	WTT2 18W EB C5B, 320A@100%, 4m	W000278896	MTS	5721
	WTT2 18W EB C5B, 320A@100%, 8m	W000278901	MTS	5721
■	WTT2 20W EB C5B, 200A@100%, 4m	W000278892	MTS	5721
	WTT2 20W EB C5B, 200A@100%, 8m	W000278909	MTS	5721
Afstandsbedieningen:				
	Voetpedaal, 6 pins, 7,6m	K870	MTS	5793
	Afstandsbediening - hand 15m	K14147-1	MTS	5793
	Afstandsbedieningen	K14148-1	MTO	5793
Waterkoeler:				
■	COOL ARC® 24	K14190-1	MTS	5631
■	Freezcool (9,6 liter)	W000010167	MTS	5797
Onderwagen:				
■	CART 24	K14191-1	MTS	5636

■ **Aanbevolen combinatie Luchtgekoeld**

■ **Aanbevolen combinatie Watergekoeld**

Alle genoemde prijzen zijn exclusief BTW en zijn onderhevig aan de Lincoln Electric standaard verkoopvoorwaarden. Met het verschijnen van dit prijsboek komen alle vorige edities te vervallen. Door het proces van continue verbeteren behoudt Lincoln Electric zich het recht voor het bovenstaande te wijzigen zonder berichtgeving.

ASPECT® 300 AC/DC

Primaire spanning (V)	230/400/3/50-60
Zekeringwaarde (A)	32/20
Secundaire stroom (A)	2 - 300
Nominale lasstroom	300A/22V@35% 200A/18V@100%
Processen	HF & Lift TIG AC/DC, TIG pulse, EE
Isolatie/Beschermklasse	IP23S / H
Gewicht (kg)	26
Afmetingen HxBxD (mm)	455 x 301 x 632
Garantie	3 jaar
Gebruiksaanwijzing	IM2051



Output



Input



Omschrijving	Artikelnummer	stockindicator	DIS
■ ■ ASPECT® 300 AC/DC Inclusief : Primaire kabel (2m), gasaansluitset.	K12058-1	MTS	5122
Opties			
Werkstukkabels:			
Klem type, Dinse steker, kabel 300A - 50mm ² - 5m	GRD-300A-50-5M	MTS	5794
Klem type, Dinse steker, kabel 300A - 50mm ² - 10m	GRD-300A-50-10M	MTO	5794
TIG toortsen, standaard:			
■ WTT2 26 EB C5B, 180A@35%, 4m	W000278887	MTS	5721
WTT2 26 EB C5B, 180A@35%, 8m	W000278915	MTS	5721
■ WTT2 18 W EB C5B, 320A@100%, 4m	W000278896	MTS	5721
WTT2 18 W EB C5B, 320A@100%, 8m	W000278901	MTS	5721
WTT2 20 W EB C5B, 200A@100%, 4m	W000278892	MTS	5721
WTT2 20 W EB C5B, 200A@100%, 8m	W000278909	MTS	5721
Afstandsbedieningen:			
Afstandsbedieningen	K9 63-3	MTO	5793
Voetpedaal, 6 pins, 7,6m	K870	MTS	5793
Afstandsbediening - hand 15m	K14147-1	MTS	5793
Afstandsbedieningen	K14148-1	MTO	5793
Waterkoeler:			
■ COOL ARC® 46	K14105-1	MTS	5631
■ Freezcool (9,6 liter)	W000010167	MTS	5797
Onderwagens:			
■ Vierwielige onderwagen TPX	K14129-1	MTS	5636

■ **Aanbevolen combinatie Luchtgekoeld**

■ **Aanbevolen combinatie Watergekoeld**

Alle genoemde prijzen zijn exclusief BTW en zijn onderhevig aan de Lincoln Electric standaard verkoopvoorwaarden. Met het verschijnen van dit prijsboek komen alle vorige edities te vervallen. Door het proces van continue verbeteren behoudt Lincoln Electric zich het recht voor het bovenstaande te wijzigen zonder berichtgeving.

QUICKMIG® 250 & QUICKMIG® 300

Primaire spanning (V)	400/3/50-60
Zekeringwaarde (A)	16
Secundaire stroom (A)	50 - 250 50 - 300
Nominale lasstroom	250A@35% 300A@35% 230A@60%
Processen	MIG/MAG, Gevulde draad, elektrode
Isolatie/Beschermklasse	IP23
Gewicht (kg)	50
Afmetingen HxBxD (mm)	760 x 395 x 830
Garantie	2 jaar
Gebruiksaanwijzing	IM3174



Output



Input



Omschrijving	Artikelnummer	stock indicator	DIS
Quickmig® 250 Inclusief: Primaire kabel (5m), werkstuk kabel 3m, gasaansluitset 2m, set draadaanvoerrollen 0,8-1,0mm	K14879-1	MTS	5222
Quickmig® 300 Inclusief: Primaire kabel (5m), werkstuk kabel 3m, gasaansluitset 2m, set draadaanvoerrollen 0,8-1,0mm	K14880-1	MTS	5222
Opties			

Las- en werkstuk kabels:

Kit 35C50 - 300A - 50mm ² - 4m	W00001139	MTS	5794
---	-----------	-----	------

Laskabels:

Elektrodehouder, Dinse steker, kabel 300A - 50mm ² - 5m	E/H-300A-50-5M	MTS	5794
--	----------------	-----	------

MIG Laspijpen, Premium:

LINCUN® PROMIG™ 230T - 3m	W000275408-2	MTS	5711
LINCUN® PROMIG™ 230T - 4m	W000275419-2	MTS	5711
LINCUN® PROMIG™ 230T - 5m	W000275420-2	MTS	5711
LINCUN® PROMIG™ 270 - 3m	W000345060-2	MTS	5711
LINCUN® PROMIG™ 270 - 4m	W000345061-2	MTS	5711
LINCUN® PROMIG™ 270 - 5m	W000345062-2	MTS	5711
LINCUN® PROMIG™ 300 - 3m	W000345066-2	MTS	5711
LINCUN® PROMIG™ 300 - 4m	W000345067-2	MTS	5711
LINCUN® PROMIG™ 300 - 5m	W000345068-2	MTS	5711

Draadaanvoerrollen sets:

4 rol - 0,6-0,8 mm - massieve draad	KP69025-0608	MTO	5622
4 rol - 0,8-0,9 mm - massieve draad	KP69025-0809	MTO	5622
4 rol - 0,8-1,0 mm - massieve draad	KP69025-0810	MTS	5622
4 rol - 1,0-1,2 mm - massieve draad	KP69025-1012	MTS	5622
4 rol - 1,2-1,6 mm - massieve draad	KP69025-1216	MTO	5622
4 rol - 0,6-0,8 mm - aluminium draad	KP69025-0608A	MTO	5622
4 rol - 0,8-0,9 mm - aluminium draad	KP69025-0809A	MTO	5622
4 rol - 0,8-1,0 mm - aluminium draad	KP69025-0810A	MTO	5622
4 rol - 1,0-1,2 mm - aluminium draad	KP69025-1012A	MTO	5622
4 rol - 1,2-1,6 mm - aluminium draad	KP69025-1216A	MTO	5622
4 rol - 0,6-0,8 mm - gevulde draad	KP69025-0608R	MTO	5622
4 rol - 0,8-0,9 mm - gevulde draad	KP69025-0809R	MTO	5622
4 rol - 0,8-1,0 mm - gevulde draad	KP69025-0810R	MTO	5622
4 rol - 1,0-1,2 mm - gevulde draad	KP69025-1012R	MTO	5622
4 rol - 1,2-1,6 mm - gevulde draad	KP69025-1216R	MTO	5622

Accessoires:

Adapter voor K300 spoel	K10158	MTS	5799
Adapter voor Stein spoel	K10158-1	MTS	5799
Adapter voor spoeltype S200 (200 mm)	R-1019-125-1/08R	MTS	5799

Alle genoemde prijzen zijn exclusief BTW en zijn onderhevig aan de Lincoln Electric standaard verkoopvoorwaarden. Met het verschijnen van dit prijsboek komen alle vorige edities te vervallen. Door het proces van continue verbeteren behoudt Lincoln Electric zich het recht voor het bovenstaande te wijzigen zonder berichtgeving.

POWERTEC® I250C

Primaire spanning (V)	400/3/50-60
Zekeringwaarde (A)	16
Secundaire stroom (A)	10 - 250 / 10 - 320
Nominale lasstroom	250A@60% 195A@100%
Processen	MIG/MAG, Gevulde draad, elektrode
Isolatie/Beschermklasse	IP23
Gewicht (kg)	66
Afmetingen HxBxD (mm)	535x300x635
Garantie	3 jaar
Gebruiksaanwijzing	IM3149



Output



Input



Omschrijving	Artikelnummer	stockindicator	DIS
<ul style="list-style-type: none"> ■ Powertec® i250c STANDARD + Laspistool Inclusief : LINGUN® PROMIG™ 270 (4m), Primaire kabel (5m), werkstukkabel 3m, gasaansluitset 2m, set draadaanvoerrollen 1,0-1,2mm	K14284-2	MTS	5222
<ul style="list-style-type: none"> ■ Powertec® i250c ADVANCED + Laspistool Inclusief : LINGUN® PROMIG™ 270 (4m), Primaire kabel (5m), werkstukkabel 3m, gasaansluitset 2m, set draadaanvoerrollen 1,0-1,2mm	K14285-2	MTS	5222

Opties

MIG Laspistolen, standaard :

LGS2 250 G - 200A - 3m	W10429-25-3M	MTS	5711
LGS2 250 G - 200A - 4m	W10429-25-4M	MTS	5711
LGS2 250 G - 200A - 5m	W10429-25-5M	MTS	5711
LGS2 240 G - 220A - 3m	W10429-24-3M	MTS	5711
LGS2 240 G - 220A - 4m	W10429-24-4M	MTS	5711
LGS2 240 G - 220A - 5m	W10429-24-5M	MTS	5711
LGS2 360 G - 300A - 3m	W10429-36-3M	MTS	5711
LGS2 360 G - 300A - 4m	W10429-36-4M	MTS	5711
LGS2 360 G - 300A - 5m	W10429-36-5M	MTS	5711

MIG Laspistolen, Premium:

LINGUN® PROMIG™ 230T - 3m	W000275408-2	MTS	5711
LINGUN® PROMIG™ 230T - 4m	W000275419-2	MTS	5711
LINGUN® PROMIG™ 230T - 5m	W000275420-2	MTS	5711
LINGUN® PROMIG™ 270 - 3m	W000345060-2	MTS	5711
LINGUN® PROMIG™ 270 - 4m	W000345061-2	MTS	5711
LINGUN® PROMIG™ 270 - 5m	W000345062-2	MTS	5711
LINGUN® PROMIG™ 300 - 3m	W000345066-2	MTS	5711
LINGUN® PROMIG™ 300 - 4m	W000345067-2	MTS	5711
LINGUN® PROMIG™ 300 - 5m	W000345068-2	MTS	5711
LINGUN® PROMIG™ 400 - 3m	W000345072-2	MTS	5711
LINGUN® PROMIG™ 400 - 4m	W000345073-2	MTS	5711
LINGUN® PROMIG™ 400 - 5m	W000345074-2	MTS	5711

Afstandsbedieningen:

Afstandsbediening, 1 potentiometer, 6 pins, 15m	K10095-1-15M	MTS	5793
Verlengkabel voor afstandsbediening, 6 pins, 15m	K10398	MTS	5794

Draadaanvoerrollen sets:

Aandrijfrollen voor 0.6-0.8 mm massieve draad	KP14150-V06/08	MTS	5622
Aandrijfrollen voor 0.8-1.0 mm massieve draad	KP14150-V08/10	MTS	5622
Aandrijfrollen voor 1.0-1.2mm massieve draad	KP14150-V10/12	MTS	5622
Aandrijfrollen voor 1.2-1.6mm massieve draad	KP14150-V12/16	MTS	5622
Aandrijfrollen voor 1.6-2.4 mm massieve draad	KP14150-V16/24	MTO	5622
Aandrijfrollen voor 0.9-1.1 mm massieve draad	KP14150-V09/11	MTS	5622
Aandrijfrollen voor 1.4-2.0 mm massieve draad	KP14150-V14/20	MTO	5622
Aandrijfrollen voor 0.6-0.8 mm aluminium draad	KP14150-U06/08A	MTO	5622

Alle genoemde prijzen zijn exclusief BTW en zijn onderhevig aan de Lincoln Electric standaard verkoopvoorwaarden. Met het verschijnen van dit prijsboek komen alle vorige edities te vervallen. Door het proces van continue verbeteren behoudt Lincoln Electric zich het recht voor het bovenstaande te wijzigen zonder berichtgeving.

POWERTEC® I250C (Vervolg)

Aandrijfrollen voor 0.8-1.0 mm aluminium draad	KP14150-U08/10A	MTO	5622
Aandrijfrollen voor 1.0-1.2mm aluminium draad	KP14150-U10/12A	MTS	5622
Aandrijfrollen voor 1.2-1.6mm aluminium draad	KP14150-U12/16A	MTS	5622
Aandrijfrollen voor 1,6-2.4 mm aluminium draad	KP14150-U16/24A	MTO	5622
Aandrijfrollen voor 1.2-1.6 mm gevulde draad	KP14150-V12/16R	MTS	5622
Aandrijfrollen voor 1.4-2.0 mm gevulde draad	KP14150-V14/20R	MTO	5622
Aandrijfrollen voor 2.0-2.4 mm gevulde draad	KP14150-V16/24R	MTO	5622
Aandrijfrollen voor 0.9-1.1mm gevulde draad	KP14150-V09/11R	MTO	5622
Aandrijfrollen voor 1.0-1.2 mm gevulde draad	KP14150-V10/12R	MTS	5622

Accessoires:

Adapter voor K300 spoel	K10158	MTS	5799
Adapter voor Stein spoel	K10158-1	MTS	5799
Pendant box (12-pins) inclusief 5 m kabel	K14124-1	MTS	5621
6-pins (Vrouwelijk) naar 12-pins (Mannelijk) Adapter voor afstandsbediening - 0.5 m	K2909-1	MTO	5799
Hijsoog	K3341-1	MTO	5799
Polariteit wijzigingsset	K14173-1	MTO	5634
Gasstroommeter set	K14175-1	MTO	5634
Gasverwarmingset	K14176-1	MTO	5634
Front panel protection	K14825-1	MTS	5634
Bumper set	K14828-1	MTS	5634

■ **Aanbevolen combinatie Standard**

■ **Aanbevolen combinatie Advanced**

Alle genoemde prijzen zijn exclusief BTW en zijn onderhevig aan de Lincoln Electric standaard verkoopvoorwaarden. Met het verschijnen van dit prijsboek komen alle vorige edities te vervallen. Door het proces van continue verbeteren behoudt Lincoln Electric zich het recht voor het bovenstaande te wijzigen zonder berichtgeving.

POWERTEC® I320C

Primaire spanning (V)	400/3/50-60
Zekeringwaarde (A)	20
Secundaire stroom (A)	10 - 250 / 10 - 320
Nominale lasstroom	250A@60% 195A@100%
Processen	MIG/MAG, Gevulde draad, elektrode
Isolatie/Beschermklasse	IP23
Gewicht (kg)	66
Afmetingen HxBxD (mm)	535x300x635
Garantie	3 jaar
Gebruiksaanwijzing	IM3149



Output



Input



Omschrijving	Artikelnummer	stockindicator	DIS
<ul style="list-style-type: none"> ■ Powertec® I320c STANDARD + Laspistool Inclusief : LINCUN® PROMIG™ 300 (4m), Primaire kabel (5m), werkstuk kabel 3m, gasaansluitset 2m, set draadaanvoerrollen 1,0-1,2mm	K14286-2	MTS	5222
<ul style="list-style-type: none"> ■ Powertec® I320c ADVANCED + Laspistool Inclusief : LINCUN® PROMIG™ 300 (4m), Primaire kabel (5m), werkstuk kabel 3m, gasaansluitset 2m, set draadaanvoerrollen 1,0-1,2mm	K14287-2	MTS	5222

Opties

MIG Laspistolen, standaard :

LGS2 250 G - 200A - 3m	W10429-25-3M	MTS	5711
LGS2 250 G - 200A - 4m	W10429-25-4M	MTS	5711
LGS2 250 G - 200A - 5m	W10429-25-5M	MTS	5711
LGS2 240 G - 220A - 3m	W10429-24-3M	MTS	5711
LGS2 240 G - 220A - 4m	W10429-24-4M	MTS	5711
LGS2 240 G - 220A - 5m	W10429-24-5M	MTS	5711
LGS2 360 G - 300A - 3m	W10429-36-3M	MTS	5711
LGS2 360 G - 300A - 4m	W10429-36-4M	MTS	5711
LGS2 360 G - 300A - 5m	W10429-36-5M	MTS	5711

MIG Laspistolen, Premium:

LINCUN® PROMIG™ 300 - 3m	W000345066-2	MTS	5711
LINCUN® PROMIG™ 300 - 4m	W000345067-2	MTS	5711
LINCUN® PROMIG™ 300 - 5m	W000345068-2	MTS	5711
LINCUN® PROMIG™ 400 - 3m	W000345072-2	MTS	5711
LINCUN® PROMIG™ 400 - 4m	W000345073-2	MTS	5711
LINCUN® PROMIG™ 400 - 5m	W000345074-2	MTS	5711

Afstandsbedieningen:

Afstandsbediening, 1 potentiometer, 6 pins, 15m	K10095-1-15M	MTS	5793
Verlengkabel voor afstandsbediening, 6 pins, 15m	K10398	MTS	5794

Draadaanvoerrollen sets:

Aandrijfrollen voor 0.6-0.8 mm massieve draad	KP14150-V06/08	MTS	5622
Aandrijfrollen voor 0.8-1.0 mm massieve draad	KP14150-V08/10	MTS	5622
Aandrijfrollen voor 1.0-1.2mm massieve draad	KP14150-V10/12	MTS	5622
Aandrijfrollen voor 1.2-1.6 mm massieve draad	KP14150-V12/16	MTS	5622
Aandrijfrollen voor 1.6-2.4 mm massieve draad	KP14150-V16/24	MTO	5622
Aandrijfrollen voor 0.9-1.1 mm massieve draad	KP14150-V09/11	MTS	5622
Aandrijfrollen voor 1.4-2.0 mm massieve draad	KP14150-V14/20	MTO	5622
Aandrijfrollen voor 0.6-0.8 mm aluminium draad	KP14150-U06/08A	MTO	5622
Aandrijfrollen voor 0.8-1.0 mm aluminium draad	KP14150-U08/10A	MTO	5622
Aandrijfrollen voor 1.0-1.2mm aluminium draad	KP14150-U10/12A	MTS	5622
Aandrijfrollen voor 1.2-1.6mm aluminium draad	KP14150-U12/16A	MTS	5622
Aandrijfrollen voor 1,6-2,4 mm aluminium draad	KP14150-U16/24A	MTO	5622
Aandrijfrollen voor 1.2-1.6 mm gevulde draad	KP14150-V12/16R	MTS	5622
Aandrijfrollen voor 1.4-2.0 mm gevulde draad	KP14150-V14/20R	MTO	5622

Alle genoemde prijzen zijn exclusief BTW en zijn onderhevig aan de Lincoln Electric standaard verkoopvoorwaarden. Met het verschijnen van dit prijsboek komen alle vorige edities te vervallen. Door het proces van continue verbeteren behoudt Lincoln Electric zich het recht voor het bovenstaande te wijzigen zonder berichtgeving.

POWERTEC® I320C (Vervolg)

Aandrijfrollen voor 2.0-2.4 mm gevulde draad	KP14150-V16/24R	MT0	5622
Aandrijfrollen voor 0.9-1.1mm gevulde draad	KP14150-V09/11R	MT0	5622
Aandrijfrollen voor 1.0-1.2 mm gevulde draad	KP14150-V10/12R	MTS	5622
Accessoires:			
Adapter voor K300 spoel	K10158	MTS	5799
Adapter voor Stein spoel	K10158-1	MTS	5799
Pendant box (12-pins) inclusief 5 m kabel	K14124-1	MTS	5621
6-pins (Vrouwelijk) naar 12-pins (Mannelijk) Adapter voor afstandsbediening - 0.5 m	K2909-1	MT0	5799
Hijsoog	K3341-1	MT0	5799
Polariteit wijzigingsset	K14173-1	MT0	5634
Gasstroommeter set	K14175-1	MT0	5634
Gasverwarmingset	K14176-1	MT0	5634
Front panel protection	K14325-1	MTS	5634
Bumper set	K14328-1	MTS	5634

■ ■

■ **Aanbevolen combinatie Standard**■ **Aanbevolen combinatie Advanced**

Alle genoemde prijzen zijn exclusief BTW en zijn onderhevig aan de Lincoln Electric standaard verkoopvoorwaarden. Met het verschijnen van dit prijsboek komen alle vorige edities te vervallen. Door het proces van continue verbeteren behoudt Lincoln Electric zich het recht voor het bovenstaande te wijzigen zonder berichtgeving.

POWERTEC® I380C

Primaire spanning (V)	400/3/50-60
Secundaire stroom (A)	10 -380
Nominale lasstroom	380A@40% 240A@100%
Processen	MIG/MAG, Gevulde draad, elektrode
Isolatie/Beschermklasse	IP23
Gewicht (kg)	69
Afmetingen HxBxD (mm)	870x560x900
Garantie	3 jaar
Gebruiksaanwijzing	IM3149



Output



Input



Omschrijving	Artikelnummer	stockindicator	DIS
<ul style="list-style-type: none"> ■ Powertec® i380c ADVANCED Luchtgekoeld + Laspistool Inclusief : LINGUN® PROMIG™ 300 (4m), Primaire kabel (5m), werkstuk kabel 3m, gasaansluitset 2m, set draadaanvoerrollen 1,0-1,2mm 	K14288-2	MTS	5222
<ul style="list-style-type: none"> ■ Powertec® i380c ADVANCED Watergekoeld + Laspistool Inclusief : LINGUN® PROMIG™ 330W (4m), Coolarc 26, Freezcool, Primaire kabel (5m), werkstuk kabel 3m, gasaansluitset 2m, set draadaanvoerrollen 1,0-1,2mm 	K14288-3	MTS	5222

Opties

MIG Laspistolen, standaard :

LGS2 360 G - 300A - 3m	W10429-36-3M	MTS	5711
LGS2 360 G - 300A - 4m	W10429-36-4M	MTS	5711
LGS2 360 G - 300A - 5m	W10429-36-5M	MTS	5711
LGS2 505 W - 450A - 3m	W10429-505-3M	MTS	5711
LGS2 505 W - 450A - 4m	W10429-505-4M	MTS	5711
LGS2 505 W - 450A - 5m	W10429-505-5M	MTS	5711

MIG Laspistolen, Premium:

LINGUN® PROMIG™ 300 - 3m	W000345066-2	MTS	5711
LINGUN® PROMIG™ 300 - 4m	W000345067-2	MTS	5711
LINGUN® PROMIG™ 300 - 5m	W000345068-2	MTS	5711
LINGUN® PROMIG™ 400 - 3m	W000345072-2	MTS	5711
LINGUN® PROMIG™ 400 - 4m	W000345073-2	MTS	5711
LINGUN® PROMIG™ 400 - 5m	W000345074-2	MTS	5711
LINGUN® PROMIG™ 400W - 3m	W000345069-2	MTS	5711
LINGUN® PROMIG™ 400W - 4m	W000345070-2	MTS	5711
LINGUN® PROMIG™ 400W - 5m	W000345071-2	MTS	5711
LINGUN® PROMIG™ 500W - 3m	W000345075-2	MTS	5711
LINGUN® PROMIG™ 500W - 4m	W000345076-2	MTS	5711
LINGUN® PROMIG™ 500W - 5m	W000345077-2	MTS	5711

Afstandsbedieningen:

Afstandsbediening, 1 potentiometer, 6 pins, 15m	K10095-1-15M	MTS	5793
Verlengkabel voor afstandsbediening, 6 pins, 15m	K10398	MTS	5794

Draadaanvoerrollen sets:

Aandrijfrollen voor 0.6-0.8 mm massieve draad	KP14150-V06/08	MTS	5622
Aandrijfrollen voor 0.8-1.0 mm massieve draad	KP14150-V08/10	MTS	5622
Aandrijfrollen voor 1.0-1.2mm massieve draad	KP14150-V10/12	MTS	5622
Aandrijfrollen voor 1.2-1.6mm massieve draad	KP14150-V12/16	MTS	5622
Aandrijfrollen voor 1.6-2.4 mm massieve draad	KP14150-V16/24	MTO	5622
Aandrijfrollen voor 0.9-1.1 mm massieve draad	KP14150-V09/11	MTS	5622
Aandrijfrollen voor 1.4-2.0 mm massieve draad	KP14150-V14/20	MTO	5622
Aandrijfrollen voor 0.6-0.8 mm aluminium draad	KP14150-U06/08A	MTO	5622
Aandrijfrollen voor 0.8-1.0 mm aluminium draad	KP14150-U08/10A	MTO	5622
Aandrijfrollen voor 1.0-1.2mm aluminium draad	KP14150-U10/12A	MTS	5622
Aandrijfrollen voor 1.2-1.6mm aluminium draad	KP14150-U12/16A	MTS	5622

Alle genoemde prijzen zijn exclusief BTW en zijn onderhevig aan de Lincoln Electric standaard verkoopvoorwaarden. Met het verschijnen van dit prijsboek komen alle vorige edities te vervallen. Door het proces van continue verbeteren behoudt Lincoln Electric zich het recht voor het bovenstaande te wijzigen zonder berichtgeving.

POWERTEC® I380C (Vervolg)

Aandrijfrollen voor 1,6-2.4 mm aluminium draad	KP14150-U16/24A	MTO	5622
Aandrijfrollen voor 1.2-1.6 mm gevulde draad	KP14150-V12/16R	MTS	5622
Aandrijfrollen voor 1.4-2.0 mm gevulde draad	KP14150-V14/20R	MTO	5622
Aandrijfrollen voor 2.0-2.4 mm gevulde draad	KP14150-V16/24R	MTO	5622
Aandrijfrollen voor 0.9-1.1mm gevulde draad	KP14150-V09/11R	MTO	5622
Aandrijfrollen voor 1.0-1.2 mm gevulde draad	KP14150-V10/12R	MTS	5622
Accessoires:			
Adapter voor K300 spoel	K10158	MTS	5799
Adapter voor Stein spoel	K10158-1	MTS	5799
6-pins (Vrouwelijk) naar 12-pins (Mannelijk) Adapter voor afstandsbediening - 0.5 m	K2909-1	MTO	5799
Hijsoog	K3341-1	MTO	5799
Polariteit wijzigingsset	K14173-1	MTO	5634
Gasstroommeterset	K14175-1	MTO	5634
Gasverwarmingsset	K14176-1	MTO	5634
Waterkoeler:			
COOL ARC® 26	K14182-1	MTS	5631
Freezcool [9,6 liter]	W000010167	MTS	5797

■ **Aanbevolen combinatie Luchtgekoeld**

■ **Aanbevolen combinatie Watergekoeld**

Alle genoemde prijzen zijn exclusief BTW en zijn onderhevig aan de Lincoln Electric standaard verkoopvoorwaarden. Met het verschijnen van dit prijsboek komen alle vorige edities te vervallen. Door het proces van continue verbeteren behoudt Lincoln Electric zich het recht voor het bovenstaande te wijzigen zonder berichtgeving.

POWERTEC® I450C

Primaire spanning (V)	400/3/50-60
Secundaire stroom (A)	10 - 450
Nominale lasstroom	450A@80% 420A@100%
Processen	MIG/MAG, Gevulde draad, elektrode
Isolatie/Beschermklasse	IP23
Gewicht (kg)	80
Afmetingen HxBxD (mm)	870x560x900
Garantie	3 jaar
Gebruiksaanwijzing	IM3149



Output



Input



Omschrijving	Artikelnummer	stockindicator	DIS
<ul style="list-style-type: none"> ■ Powertec® i450c ADVANCED Luchtgekoeld + Laspistool Inclusief : LINGUN® PROMIG™ 400 (4m), Primaire kabel (5m), werkstuk kabel 3m, gasaansluitset 2m, set draadaanvoerrollen 1,0-1,2mm 	K14289-2	MTS	5222
<ul style="list-style-type: none"> ■ Powertec® i450c ADVANCED Watergekoeld + Laspistool Inclusief : LINGUN® PROMIG™ 400W (4m), Coolarc 26, Freezcool, Primaire kabel (5m), werkstuk kabel 3m, gasaansluitset 2m, set draadaanvoerrollen 1,0-1,2mm 	K14289-3	MTS	5222

Opties

MIG Laspistolen, standaard :

LGS2 360 G - 300A - 3m	W10429-36-3M	MTS	5711
LGS2 360 G - 300A - 4m	W10429-36-4M	MTS	5711
LGS2 360 G - 300A - 5m	W10429-36-5M	MTS	5711
LGS2 505 W - 450A - 3m	W10429-505-3M	MTS	5711
LGS2 505 W - 450A - 4m	W10429-505-4M	MTS	5711
LGS2 505 W - 450A - 5m	W10429-505-5M	MTS	5711

MIG Laspistolen, Premium:

LINGUN® PROMIG™ 400 - 3m	W000345072-2	MTS	5711
LINGUN® PROMIG™ 400 - 4m	W000345073-2	MTS	5711
LINGUN® PROMIG™ 400 - 5m	W000345074-2	MTS	5711
LINGUN® PROMIG™ 400W - 3m	W000345069-2	MTS	5711
LINGUN® PROMIG™ 400W - 4m	W000345070-2	MTS	5711
LINGUN® PROMIG™ 400W - 5m	W000345071-2	MTS	5711
LINGUN® PROMIG™ 500W - 3m	W000345075-2	MTS	5711
LINGUN® PROMIG™ 500W - 4m	W000345076-2	MTS	5711
LINGUN® PROMIG™ 500W - 5m	W000345077-2	MTS	5711

Afstandsbedieningen:

Afstandsbediening, 1 potentiometer, 6 pins, 15m	K10095-1-15M	MTS	5793
Verlengkabel voor afstandsbediening, 6 pins, 15m	K10398	MTS	5794

Draadaanvoerrollen sets:

Aandrijfrollen voor 0.6-0.8 mm massieve draad	KP14150-V06/08	MTS	5622
Aandrijfrollen voor 0.8-1.0 mm massieve draad	KP14150-V08/10	MTS	5622
Aandrijfrollen voor 1.0-1.2mm massieve draad	KP14150-V10/12	MTS	5622
Aandrijfrollen voor 1.2-1.6 mm massieve draad	KP14150-V12/16	MTS	5622
Aandrijfrollen voor 1.6-2.4 mm massieve draad	KP14150-V16/24	MTO	5622
Aandrijfrollen voor 0.9-1.1 mm massieve draad	KP14150-V09/11	MTS	5622
Aandrijfrollen voor 1.4-2.0 mm massieve draad	KP14150-V14/20	MTO	5622
Aandrijfrollen voor 0.6-0.8 mm aluminium draad	KP14150-U06/08A	MTO	5622
Aandrijfrollen voor 0.8-1.0 mm aluminium draad	KP14150-U08/10A	MTO	5622
Aandrijfrollen voor 1.0-1.2mm aluminium draad	KP14150-U10/12A	MTS	5622
Aandrijfrollen voor 1.2-1.6mm aluminium draad	KP14150-U12/16A	MTS	5622
Aandrijfrollen voor 1,6-2,4 mm aluminium draad	KP14150-U16/24A	MTO	5622
Aandrijfrollen voor 1.2-1.6 mm gevulde draad	KP14150-V12/16R	MTS	5622
Aandrijfrollen voor 1.4-2.0 mm gevulde draad	KP14150-V14/20R	MTO	5622

Alle genoemde prijzen zijn exclusief BTW en zijn onderhevig aan de Lincoln Electric standaard verkoopvoorwaarden. Met het verschijnen van dit prijsboek komen alle vorige edities te vervallen. Door het proces van continue verbeteren behoudt Lincoln Electric zich het recht voor het bovenstaande te wijzigen zonder berichtgeving.

POWERTEC® I450C (Vervolg)

Aandrijfrollen voor 2.0-2.4 mm gevulde draad	KP14150-V16/24R	MT0	5622
Aandrijfrollen voor 0.9-1.1mm gevulde draad	KP14150-V09/11R	MT0	5622
Aandrijfrollen voor 1.0-1.2 mm gevulde draad	KP14150-V10/12R	MTS	5622
Accessoires:			
Adapter voor K300 spoel	K10158	MTS	5799
Adapter voor Stein spoel	K10158-1	MTS	5799
6-pins (Vrouwelijk) naar 12-pins (Mannelijk) Adapter voor afstandsbediening - 0.5 m	K2909-1	MT0	5799
Hijsoog	K3341-1	MT0	5799
Polariteit wijzigingsset	K14173-1	MT0	5634
Gasstroommeter set	K14175-1	MT0	5634
Gasverwarmingset	K14176-1	MT0	5634
Waterkoeler:			
COOL ARC® 26	K14182-1	MTS	5631
Freezcool (9,6 liter)	W000010167	MTS	5797

■ **Aanbevolen combinatie Luchtgekoeld**

■ **Aanbevolen combinatie Watergekoeld**

Alle genoemde prijzen zijn exclusief BTW en zijn onderhevig aan de Lincoln Electric standaard verkoopvoorwaarden. Met het verschijnen van dit prijsboek komen alle vorige edities te vervallen. Door het proces van continue verbeteren behoudt Lincoln Electric zich het recht voor het bovenstaande te wijzigen zonder berichtgeving.

POWERTEC® I350S / LF52D

Primaire spanning (V)	400/3/50-60
Zekeringwaarde (A)	25
Secundaire stroom (A)	20-350
Nominale lasstroom	350A@50% 250A@100%
Processen	MIG, Gevulde draad, Elektrode, Lift TIG
Isolatie/Beschermklasse	IP23
Gewicht (kg)	68
Afmetingen HxBxD (mm)	932 x 560 x 925
Garantie	3 jaar
Gebruiksaanwijzing	IM3103



Output



Input



	Omschrijving	Artikelnummer	stockindicator	DIS
■ ■	Powertec® i350S Inclusief : Onderwagen, primaire kabel (5m), werkstukcabel 3m, gasaansluitset 2m	K14183-1	MTS	5222
■ ■	LF52D Inclusief : Draadaanvoerrollen 1.0-1.2mm Staal, draagriem	K14335-1	MTS	5612
	LF56D Inclusief : Draadaanvoerrollen 1.0-1.2mm Staal, draagriem	K14336-1	MTS	5612
Opties				
Werkstukcabels:				
	Klem type, Dinse steker, kabel 400A - 70m ² - 15m	GRD-400A-70-15M	MTO	5794
	Klem type, Dinse steker, kabel 600A - 95m ² - 5m	GRD-600A-95-5M	MTS	5794
Laskabels:				
	Elektrodehouder, Dinse steker, kabel 400A - 70m ² - 10m	E/H-400A-70-10M	MTO	5794
Kabelpakket :				
	Tussenpakket 1m, Luchtgekoeld 5 pins 70mm ²	K14198-PG	MTO	5623
■	Tussenpakket 5m, Luchtgekoeld 5 pins 70mm ²	K14198-PG-5M	MTS	5623
	Tussenpakket 10m, Luchtgekoeld 5 pins 70mm ²	K14198-PG-10M	MTS	5623
	Tussenpakket 15m, Luchtgekoeld 5 pins 95mm ²	K14198-PG-15M	MTS	5623
	Tussenpakket 1m, Watergekoeld 5 pins 95mm ²	K14199-PGW	MTS	5623
■	Tussenpakket 5m, Watergekoeld 5 pins 95mm ²	K14199-PGW-5M	MTS	5623
	Tussenpakket 10m, Watergekoeld 5 pins 95mm ²	K14199-PGW-10M	MTS	5623
	Tussenpakket 15m, Watergekoeld 5 pins 95mm ²	K14199-PGW-15M	MTS	5623
MIG Laspistolen, standaard :				
	LGS2 360 G - 300A - 3m	W10429-36-3M	MTS	5711
■	LGS2 360 G - 300A - 4m	W10429-36-4M	MTS	5711
	LGS2 360 G - 300A - 5m	W10429-36-5M	MTS	5711
	LGS2 505 W - 450A - 3m	W10429-505-3M	MTS	5711
■	LGS2 505 W - 450A - 4m	W10429-505-4M	MTS	5711
	LGS2 505 W - 450A - 5m	W10429-505-5M	MTS	5711
MIG Laspistolen, Premium:				
	LINCGUN® PROMIG™ 400 - 3m	W000345072-2	MTS	5711
	LINCGUN® PROMIG™ 400 - 4m	W000345073-2	MTS	5711
	LINCGUN® PROMIG™ 400 - 5m	W000345074-2	MTS	5711
	LINCGUN® PROMIG™ 400W - 3m	W000345069-2	MTS	5711
	LINCGUN® PROMIG™ 400W - 4m	W000345070-2	MTS	5711
	LINCGUN® PROMIG™ 400W - 5m	W000345071-2	MTS	5711
Accessoires:				
	Adapter voor K300 spoel	K10158	MTS	5799
	Adapter voor Stein spoel	K10158-1	MTS	5799
	Gasverwarmingsset	K14176-1	MTO	5634
	Laskabel Aansluit Set (PTB350S)	K14196-1	MTS	5634
■ ■	Ophangbeugel voor het kabelpakket	K14201-1	MTS	5634

Alle genoemde prijzen zijn exclusief BTW en zijn onderhevig aan de Lincoln Electric standaard verkoopvoorwaarden. Met het verschijnen van dit prijsboek komen alle vorige edities te vervallen. Door het proces van continue verbeteren behoudt Lincoln Electric zich het recht voor het bovenstaande te wijzigen zonder berichtgeving.

POWERTEC® I350S / LF52D (Vervolg)

	Water aansluit set	K14208-1	MTS	5634
	Waterkoeler:			
■	CODL ARC® 26	K14182-1	MTS	5631
■	Freezcool [9,6 liter]	W000010167	MTS	5797

■ **Aanbevolen combinatie Luchtgekoeld**

■ **Aanbevolen combinatie Watergekoeld**

Alle genoemde prijzen zijn exclusief BTW en zijn onderhevig aan de Lincoln Electric standaard verkoopvoorwaarden. Met het verschijnen van dit prijsboek komen alle vorige edities te vervallen. Door het proces van continue verbeteren behoudt Lincoln Electric zich het recht voor het bovenstaande te wijzigen zonder berichtgeving.

POWERTEC® I420S / LF56D

Primaire spanning (V)	400/3/50-60
Zekeringwaarde (A)	32
Secundaire stroom (A)	20-420
	420A@100%
Processen	MIG, Gevulde draad, Elektrode, Lift TIG
Isolatie/Beschermklasse	IP23
Gewicht (kg)	78
Afmetingen HxBxD (mm)	932 x 560 x 925
Garantie	3 jaar
Gebruiksaanwijzing	IM3103



Output



Input



	Omschrijving	Artikelnummer	stockindicator	DIS
■ ■	Powertec® I420S Inclusief : Onderwagen, primaire kabel (5m), werkstukkabel 3m, gasaansluitset 2m	K14184-1	MTS	5222
	LF52D Inclusief : Draadaanvoerrollen 1.0-1.2mm Staal, draagriem	K14335-1	MTS	5612
■ ■	LF56D Inclusief : Draadaanvoerrollen 1.0-1.2mm Staal, draagriem	K14336-1	MTS	5612
Opties				
Werkstukkabels:				
	Klem type, Dinse steker, kabel 400A - 70m ² - 15m	GRD-400A-70-15M	MT0	5794
	Klem type, Dinse steker, kabel 600A - 95m ² - 5m	GRD-600A-95-5M	MTS	5794
Laskabels:				
	Elektrodehouder, Dinse steker, kabel 400A - 70m ² - 10m	E/H-400A-70-10M	MT0	5794
Kabelpakket :				
	Tussenpakket 1m, Luchtgekoeld 5 pins 70mm2	K14198-PG	MT0	5623
■	Tussenpakket 5m, Luchtgekoeld 5 pins 70mm2	K14198-PG-5M	MTS	5623
	Tussenpakket 10m, Luchtgekoeld 5 pins 70mm2	K14198-PG-10M	MTS	5623
	Tussenpakket 15m, Luchtgekoeld 5 pins 95mm2	K14198-PG-15M	MTS	5623
	Tussenpakket 1m, Watergekoeld 5 pins 95mm2	K14199-PGW	MTS	5623
■	Tussenpakket 5m, Watergekoeld 5 pins 95mm2	K14199-PGW-5M	MTS	5623
	Tussenpakket 10m, Watergekoeld 5 pins 95mm2	K14199-PGW-10M	MTS	5623
	Tussenpakket 15m, Watergekoeld 5 pins 95mm2	K14199-PGW-15M	MTS	5623
MIG Laspistolen, standaard :				
	LGS2 360 G - 300A - 3m	W10429-36-3M	MTS	5711
■	LGS2 360 G - 300A - 4m	W10429-36-4M	MTS	5711
	LGS2 360 G - 300A - 5m	W10429-36-5M	MTS	5711
	LGS2 505 W - 450A - 3m	W10429-505-3M	MTS	5711
■	LGS2 505 W - 450A - 4m	W10429-505-4M	MTS	5711
	LGS2 505 W - 450A - 5m	W10429-505-5M	MTS	5711
MIG Laspistolen, Premium:				
	LINCUN® PROMIG™ 400 - 3m	W000345072-2	MTS	5711
	LINCUN® PROMIG™ 400 - 4m	W000345073-2	MTS	5711
	LINCUN® PROMIG™ 400 - 5m	W000345074-2	MTS	5711
	LINCUN® PROMIG™ 500W - 3m	W000345075-2	MTS	5711
	LINCUN® PROMIG™ 500W - 4m	W000345076-2	MTS	5711
	LINCUN® PROMIG™ 500W - 5m	W000345077-2	MTS	5711
Accessoires:				
	Adapter voor K300 spoel	K10158	MTS	5799
	Adapter voor Stein spoel	K10158-1	MTS	5799
	Gasverwarmingsset	K1476-1	MT0	5634
■ ■	Ophangbeugel voor het kabelpakket	K14201-1	MTS	5634
	Water aansluit set	K14208-1	MTS	5634

Alle genoemde prijzen zijn exclusief BTW en zijn onderhevig aan de Lincoln Electric standaard verkoopvoorwaarden. Met het verschijnen van dit prijsboek komen alle vorige edities te vervallen. Door het proces van continue verbeteren behoudt Lincoln Electric zich het recht voor het bovenstaande te wijzigen zonder berichtgeving.

POWERTEC® I420S / LF56D (Vervolg)

Waterkoeler:

■	COOL ARC® 26	K14182-1	MTS	5631
■	Freezcool [9,6 liter]	W000010167	MTS	5797

■ **Aanbevolen combinatie Luchtgekoeld**

■ **Aanbevolen combinatie Watergekoeld**

Alle genoemde prijzen zijn exclusief BTW en zijn onderhevig aan de Lincoln Electric standaard verkoopvoorwaarden. Met het verschijnen van dit prijsboek komen alle vorige edities te vervallen. Door het proces van continue verbeteren behoudt Lincoln Electric zich het recht voor het bovenstaande te wijzigen zonder berichtgeving.

POWERTEC® I500S / LF56D

Primaire spanning (V)	400/3/50-60
Zekeringwaarde (A)	32
Secundaire stroom (A)	20-500
Nominale lasstroom	500A@60% 420A@100%
Processen	MIG, Gevulde draad, Elektrode, Lift TIG
Isolatie/Beschermklasse	IP23
Gewicht (kg)	78
Afmetingen HxBxD (mm)	932 x 560 x 925
Garantie	3 jaar
Gebruiksaanwijzing	IM3103



Output



Input



	Omschrijving	Artikelnummer	stockindicator	DIS
■ ■	Powertec® i500S Inclusief : Onderwagen, primaire kabel (5m), werkstukkabel 3m, gasaansluitset 2m	K14185-1	MTS	5222
	LF52D Inclusief : Draadaanvoerrollen 1.0-1.2mm Staal, draagriem	K14335-1	MTS	5612
■ ■	LF56D Inclusief : Draadaanvoerrollen 1.0-1.2mm Staal, draagriem	K14336-1	MTS	5612
Opties				
Werkstukkabels:				
	Klem type, Dinse steker, kabel 400A - 70m ² - 15m	GRD-400A-70-15M	MTO	5794
	Klem type, Dinse steker, kabel 600A - 95m ² - 5m	GRD-600A-95-5M	MTS	5794
Laskabels:				
	Elektrodehouder, Dinse steker, kabel 400A - 70m ² - 10m	E/H-400A-70-10M	MTO	5794
Kabelpakket :				
	Tussenpakket 1m, Luchtgekoeld 5 pins 70mm ²	K14198-PG	MTO	5623
■	Tussenpakket 5m, Luchtgekoeld 5 pins 70mm ²	K14198-PG-5M	MTS	5623
	Tussenpakket 10m, Luchtgekoeld 5 pins 70mm ²	K14198-PG-10M	MTS	5623
	Tussenpakket 15m, Luchtgekoeld 5 pins 95mm ²	K14198-PG-15M	MTS	5623
	Tussenpakket 1m, Watergekoeld 5 pins 95mm ²	K14199-PGW	MTS	5623
■	Tussenpakket 5m, Watergekoeld 5 pins 95mm ²	K14199-PGW-5M	MTS	5623
	Tussenpakket 10m, Watergekoeld 5 pins 95mm ²	K14199-PGW-10M	MTS	5623
	Tussenpakket 15m, Watergekoeld 5 pins 95mm ²	K14199-PGW-15M	MTS	5623
MIG Laspistolen, standaard :				
	LGS2 360 G - 300A - 3m	W10429-36-3M	MTS	5711
■	LGS2 360 G - 300A - 4m	W10429-36-4M	MTS	5711
	LGS2 360 G - 300A - 5m	W10429-36-5M	MTS	5711
	LGS2 505 W - 450A - 3m	W10429-505-3M	MTS	5711
■	LGS2 505 W - 450A - 4m	W10429-505-4M	MTS	5711
	LGS2 505 W - 450A - 5m	W10429-505-5M	MTS	5711
MIG Laspistolen, Premium:				
	LINCUN® PROMIG™ 400 - 3m	W000345072-2	MTS	5711
	LINCUN® PROMIG™ 400 - 4m	W000345073-2	MTS	5711
	LINCUN® PROMIG™ 400 - 5m	W000345074-2	MTS	5711
	LINCUN® PROMIG™ 500W - 3m	W000345075-2	MTS	5711
	LINCUN® PROMIG™ 500W - 4m	W000345076-2	MTS	5711
	LINCUN® PROMIG™ 500W - 5m	W000345077-2	MTS	5711
Accessoires:				
	Adapter voor K300 spoel	K10158	MTS	5799
	Adapter voor Stein spoel	K10158-1	MTS	5799
	Gasverwarmingsset	K14176-1	MTO	5634
■ ■	Ophangbeugel voor het kabelpakket	K14201-1	MTS	5634
	Water aansluit set	K14208-1	MTS	5634

Alle genoemde prijzen zijn exclusief BTW en zijn onderhevig aan de Lincoln Electric standaard verkoopvoorwaarden. Met het verschijnen van dit prijsboek komen alle vorige edities te vervallen. Door het proces van continue verbeteren behoudt Lincoln Electric zich het recht voor het bovenstaande te wijzigen zonder berichtgeving.

POWERTEC® I500S / LF56D (Vervolg)

Waterkoeler:

■	COOL ARC® 26	K14182-1	MTS	5631
■	Freezcool (9,6 liter)	W000010167	MTS	5797

■ **Aanbevolen combinatie Luchtgekoeld**

■ **Aanbevolen combinatie Watergekoeld**

Alle genoemde prijzen zijn exclusief BTW en zijn onderhevig aan de Lincoln Electric standaard verkoopvoorwaarden. Met het verschijnen van dit prijsboek komen alle vorige edities te vervallen. Door het proces van continue verbeteren behoudt Lincoln Electric zich het recht voor het bovenstaande te wijzigen zonder berichtgeving.

SPEEDTEC® 215C

Primaire spanning (V)	115/230/1/50-60
Zekeringwaarde (A)	16
Secundaire stroom (A)	20 - 200
Nominale lasstroom	200A/24V@25% (230V)
Draadaanvoersnelheid	1 - 15 m/min
Draaddiameters - massieve draad	0,6 - 1,0
Draaddiameters - gevulde draad	0,9 - 1,1
Processen	MIG, Gevulde draad, Elektrode, Lift TIG
Isolatie/Beschermklasse	IP23
Gewicht (kg)	42
Afmetingen HxBxD (mm)	780x400x750mm
Garantie	3 jaar
Gebruiksaanwijzing	IM3087



Output



Input



Omschrijving	Artikelnummer	stockindicator	DIS
<ul style="list-style-type: none"> Speedtec® 215C Inclusief: Primaire kabel, draadaanvoerrol (0.8mm-1.0mm)	K14146-1	MTS	5222
Opties			
Laskabels:			
Elektrodehouder, Dinse steker, kabel 200A - 25mm ² - 3m	E/H-200A-25-3M	MT0	5794
MIG Laspistolen, standaard:			
<ul style="list-style-type: none"> LGS2 150 G - 150A - 3m LGS2 150 G - 150A - 4m LGS2 150 G - 150A - 5m LGS2 250 G - 200A - 3m LGS2 250 G - 200A - 4m 	W10429-15-3M W10429-15-4M W10429-15-5M W10429-25-3M W10429-25-4M	MTS MTS MTS MTS MTS	5711 5711 5711 5711 5711
MIG Laspistolen, Premium:			
LINCGUN® PROMIG™ 270 - 3m	W000345060-2	MTS	5711
LINCGUN® PROMIG™ 270 - 4m	W000345061-2	MTS	5711
LINCGUN® PROMIG™ 270 - 5m	W000345062-2	MTS	5711
TIG toortsen, standaard:			
WTT2 17V, 135A@35%, 4m, V	W10529-17-4V	MTS	5721
Draadaanvoerrollen sets:			
Twee rol - 0,6-0,8 mm - massieve draad	KP14016-0.8	MTS	5622
Twee rol - 0,8-1,0 mm - massieve draad	KP14016-1.0	MTS	5622
Twee rol - 0,9-1,1 mm - gevulde draad	KP14016-1.1R	MTS	5622
Twee rol - 1,0-1,2 mm - aluminium draad	KP14016-1.2A	MTS	5622
Accessoires:			
Adapter voor K300 spoel	K10158	MTS	5799
<ul style="list-style-type: none"> Adapter voor Stein spoel Adapter voor spoeltype S200 (200 mm) 	K10158-1 R-1019-125-1/08R	MTS MTS	5799 5799

Aanbevolen combinatie

Alle genoemde prijzen zijn exclusief BTW en zijn onderhevig aan de Lincoln Electric standaard verkoopvoorwaarden. Met het verschijnen van dit prijsboek komen alle vorige edities te vervallen. Door het proces van continue verbeteren behoudt Lincoln Electric zich het recht voor het bovenstaande te wijzigen zonder berichtgeving.

SPEEDTEC® 180C/200C

Primaire spanning (V)	230/1/50-60 115/230/1/50-60
Zekeringwaarde (A)	16
Secundaire stroom (A)	20 - 200
Nominale lasstroom	200A@25%
Processen	MIG, Gevulde draad, Elektrode, Lift TIG
Isolatie/Beschermklasse	IP23
Gewicht (kg)	17.2
Afmetingen HxBxD (mm)	396 x 246 x 527
Garantie	2 jaar
Gebruiksaanwijzing	IM3039



	Omschrijving	Artikelnummer	stock indicator	DIS
■	Speedtec® 180C Inclusief : Primaire kabel, draadaanvoerrol (0.8mm -1.0mm)	K14098-1	MTS	5222
■	Speedtec® 200C Inclusief : Primaire kabel, draadaanvoerrol (0.8mm -1.0mm)	K14099-1	MTS	5222
Opties				
Laskabels:				
	Elektrodehouder, Dinse steker, kabel 200A - 25mm ² - 3m	E/H-200A-25-3M	MT0	5794
MIG Laspistolen, standaard :				
■	■ LGS2 150 G - 150A - 3m	W10429-15-3M	MTS	5711
	LGS2 150 G - 150A - 4m	W10429-15-4M	MTS	5711
	LGS2 150 G - 150A - 5m	W10429-15-5M	MTS	5711
	LGS2 250 G - 200A - 3m	W10429-25-3M	MTS	5711
	LGS2 250 G - 200A - 4m	W10429-25-4M	MTS	5711
MIG Laspistolen, Premium:				
	LINC GUN® PROMIG™ 270 - 3m	W000345060-2	MTS	5711
	LINC GUN® PROMIG™ 270 - 4m	W000345061-2	MTS	5711
	LINC GUN® PROMIG™ 270 - 5m	W000345062-2	MTS	5711
TIG toortsen, standaard:				
	WTT2 17V, 135A@35%, 4m, V	W10529-17-4V	MTS	5721
Draadaanvoerrollen sets:				
	Twee rol - 0,6-0,8 mm - massieve draad	KP14016-0.8	MTS	5622
	Twee rol - 0,8-1,0 mm - massieve draad	KP14016-1.0	MTS	5622
■	■ Twee rol - 0,9-1,1 mm - gevulde draad	KP14016-1.1R	MTS	5622
	Twee rol - 1,0-1,2 mm - aluminium draad	KP14016-1.2A	MTS	5622
Accessoires:				
	Adapter voor K300 spoel	K10158	MTS	5799
	Adapter voor Stein spoel	K10158-1	MTS	5799
Onderwagens:				
	Vierwielige onderwagen ST/VTX	K14114-1	MTS	5636
	Gereedschap box ST/VTX	K14115-1	MTS	5799

- **Aanbevolen combinatie**
- **Aanbevolen combinatie**

Alle genoemde prijzen zijn exclusief BTW en zijn onderhevig aan de Lincoln Electric standaard verkoopvoorwaarden. Met het verschijnen van dit prijsboek komen alle vorige edities te vervallen. Door het proces van continue verbeteren behoudt Lincoln Electric zich het recht voor het bovenstaande te wijzigen zonder berichtgeving.

SPEEDTEC® 320CP

Primaire spanning (V)	400/3/50-60
Zekeringwaarde (A)	18
Secundaire stroom (A)	15-320
Nominale lasstroom	320A@40% 280A@60%
Processen	MIG/MAG, Gevulde draad, elektrode, TIG
Gewicht (kg)	37
Afmetingen HxBxD (mm)	743 x 335 x 534
Garantie	3 jaar
Gebruiksaanwijzing	IM3075



Output



Input



	Omschrijving	Artikelnummer	stockindicator	DIS
■ ■	Speedtec® 320CP Inclusief : Primaire kabel 5m, werktuk kabel met klem 3m, gas slang 2m	K14168-1	MTS	5222
	Speedtec® 320CP (PUSH PULL COMPATIBLE) Inclusief : Primaire kabel 5m, werktuk kabel met klem 3m, gas slang 2m	K14168-2	MTS	5222
Opties				
MIG Laspistolen, standaard :				
	LGS2 250 G - 200A - 3m	W10429-25-3M	MTS	5711
	LGS2 250 G - 200A - 4m	W10429-25-4M	MTS	5711
	LGS2 250 G - 200A - 5m	W10429-25-5M	MTS	5711
	LGS2 240 G - 220A - 3m	W10429-24-3M	MTS	5711
	LGS2 240 G - 220A - 4m	W10429-24-4M	MTS	5711
	LGS2 240 G - 220A - 5m	W10429-24-5M	MTS	5711
	LGS2 360 G - 300A - 3m	W10429-36-3M	MTS	5711
	LGS2 360 G - 300A - 4m	W10429-36-4M	MTS	5711
	LGS2 360 G - 300A - 5m	W10429-36-5M	MTS	5711
	LGS2 505 W - 450A - 3m	W10429-505-3M	MTS	5711
	LGS2 505 W - 450A - 4m	W10429-505-4M	MTS	5711
	LGS2 505 W - 450A - 5m	W10429-505-5M	MTS	5711
MIG Laspistolen, Premium:				
■ ■	LINCUN® PROMIG™ 400 - 3m	W000345072-2	MTS	5711
	LINCUN® PROMIG™ 400 - 4m	W000345073-2	MTS	5711
	LINCUN® PROMIG™ 400 - 5m	W000345074-2	MTS	5711
■ ■	LINCUN® PROMIG™ 400W - 3m	W000345069-2	MTS	5711
	LINCUN® PROMIG™ 400W - 4m	W000345070-2	MTS	5711
	LINCUN® PROMIG™ 400W - 5m	W000345071-2	MTS	5711
Push Pull Laspistolen:				
	PROMIG PP 341 - 320A - 8m (potentiometer)	W000385861	MTO	5711
	PROMIG PP 441 W - 380A - 8m (potentiometer)	W000385863	MTO	5711
Afstandsbedieningen:				
	Afstandsbedieningen	W000275904	MTO	5793
Draadaanvoerrollen sets:				
	Vier rol - 0,6-0,8 mm - massieve draad	KP140T7-0.8	MTS	5622
	Vier rol - 0,8-1,0 mm - massieve draad	KP140T7-1.0	MTS	5622
	Vier rol - 1,0-1,2 mm - massieve draad	KP140T7-1.2	MTS	5622
	Vier rol - 1,2-1,6 mm - massieve draad	KP140T7-1.6	MTS	5622
	Vier rol - 1,32 - massieve draad	KP140T7-V13/V14	MTS	5622
	Vier rol - 1,0-1,2 mm - aluminium draad	KP140T7-1.2A	MTS	5622
	Vier rol - 1,2-1,6 mm - aluminium draad	KP140T7-1.6A	MTS	5622
	Vier rol - 0,9-1,1 mm - gevulde draad	KP140T7-1.1R	MTS	5622
	Vier rol - 1,2-1,6 mm - gevulde draad	KP140T7-1.6R	MTS	5622
	Vier rol - 1,6-2,4 mm - gevulde draad	KP140T7-2.4R	MTO	5622

Alle genoemde prijzen zijn exclusief BTW en zijn onderhevig aan de Lincoln Electric standaard verkoopvoorwaarden. Met het verschijnen van dit prijsboek komen alle vorige edities te vervallen. Door het proces van continue verbeteren behoudt Lincoln Electric zich het recht voor het bovenstaande te wijzigen zonder berichtgeving.

SPEEDTEC® 320CP (Vervolg)

Accessoires:

■ ■	Adapter voor K300 spoel	K10158	MTS	5799
	Adapter voor Stein spoel	K10158-1	MTS	5799
	Aluminium kit 1,0-1,2mm	W000277622	MTS	5622
	Anti-stof filter	W000373703	MTO	5621

Waterkoeler:

■	COOL ARC® 46	K14105-1	MTS	5631
■	Freezcool [9,6 liter]	W000010167	MTS	5797

Onderwagen:

■	Vierwielige onderwagen	K14096-1	MTS	5636
	2W UNIVERSAL TROLLEY	W000375730	MTS	5636
■	CART ADAPTER KIT [SPEEDTEC 320CP]	K14193-1	MTS	5636

■ **Aanbevolen combinatie Luchtgekoeld**

■ **Aanbevolen combinatie Watergekoeld**

Alle genoemde prijzen zijn exclusief BTW en zijn onderhevig aan de Lincoln Electric standaard verkoopvoorwaarden. Met het verschijnen van dit prijsboek komen alle vorige edities te vervallen. Door het proces van continue verbeteren behoudt Lincoln Electric zich het recht voor het bovenstaande te wijzigen zonder berichtgeving.

SPEEDTEC® 400SP / LF 52D

Primaire spanning (V)	400/3/50-60
Zekeringwaarde (A)	25
Secundaire stroom (A)	20 - 420
Nominale lasstroom	420A@100%
Processen	MIG/MAG, Gevulde draad, elektrode, TIG
Gewicht (kg)	53.5
Afmetingen HxBxD (mm)	625 x 295 x 550
Garantie	5 jaar
Gebruiksaanwijzing	IM3147



	Omschrijving	Artikelnummer	stockindicator	DIS
■ ■	Speedtec® 400SP Inclusief : Primaire kabel 5m, werkstuk kabel met klem 5m	K14258-1	MTS	5222
■ ■	LF52D Inclusief : Draadaanvoerrollen 1.0-1.2mm Staal, draagriem	K14335-1	MTS	5612
	LF56D Inclusief : Draadaanvoerrollen 1.0-1.2mm Staal, draagriem	K14336-1	MTS	5612
Opties				
Werkstukkabels:				
	Klem type, Dinse steker, kabel 400A - 70mm ² - 5m	GRD-400A-70-5M	MTS	5794
	Klem type, Dinse steker, kabel 400A - 70mm ² - 10m	GRD-400A-70-10M	MTO	5794
	Klem type, Dinse steker, kabel 400A - 70mm ² - 15m	GRD-400A-70-15M	MTO	5794
	Klem type, Dinse steker, kabel 600A - 95mm ² - 5m	GRD-600A-95-5M	MTS	5794
	Klem type, Dinse steker, kabel 600A - 95mm ² - 10m	GRD-600A-95-10M	MTS	5794
Laskabels:				
	Elektrodehouder, Dinse steker, kabel 400A - 70mm ² - 5m	E/H-400A-70-5M	MTO	5794
	Elektrodehouder, Dinse steker, kabel 400A - 70mm ² - 10m	E/H-400A-70-10M	MTO	5794
Guts tangen:				
	Flair 600 Gutstang Lincoln uitvoering zonder mono kabel	W000010136	MTS	5795
Kabelpakket :				
	Tussenpakket 1m, Luchtgekoeld 5 pins 70mm2	K14198-PG	MTO	5623
	Tussenpakket 5m, Luchtgekoeld 5 pins 70mm2	K14198-PG-5M	MTS	5623
■	Tussenpakket 10m, Luchtgekoeld 5 pins 70mm2	K14198-PG-10M	MTS	5623
	Tussenpakket 15m, Luchtgekoeld 5 pins 95mm2	K14198-PG-15M	MTS	5623
	Tussenpakket 1m, Watergekoeld 5 pins 95mm2	K14199-PGW	MTS	5623
	Tussenpakket 5m, Watergekoeld 5 pins 95mm2	K14199-PGW-5M	MTS	5623
■	Tussenpakket 10m, Watergekoeld 5 pins 95mm2	K14199-PGW-10M	MTS	5623
	Tussenpakket 15m, Watergekoeld 5 pins 95mm2	K14199-PGW-15M	MTS	5623
MIG Laspistolen, standaard :				
	LGS2 360 G - 300A - 3m	W10429-36-3M	MTS	5711
	LGS2 360 G - 300A - 4m	W10429-36-4M	MTS	5711
	LGS2 360 G - 300A - 5m	W10429-36-5M	MTS	5711
	LGS2 505 W - 450A - 3m	W10429-505-3M	MTS	5711
	LGS2 505 W - 450A - 4m	W10429-505-4M	MTS	5711
	LGS2 505 W - 450A - 5m	W10429-505-5M	MTS	5711
MIG Laspistolen, Premium:				
	LINCUN® PROMIG™ 400 - 3m	W000345072-2	MTS	5711
■	LINCUN® PROMIG™ 400 - 4m	W000345073-2	MTS	5711
	LINCUN® PROMIG™ 400 - 5m	W000345074-2	MTS	5711
	LINCUN® PROMIG™ 400W - 3m	W000345069-2	MTS	5711
■	LINCUN® PROMIG™ 400W - 4m	W000345070-2	MTS	5711
	LINCUN® PROMIG™ 400W - 5m	W000345071-2	MTS	5711

Alle genoemde prijzen zijn exclusief BTW en zijn onderhevig aan de Lincoln Electric standaard verkoopvoorwaarden. Met het verschijnen van dit prijsboek komen alle vorige edities te vervallen. Door het proces van continue verbeteren behoudt Lincoln Electric zich het recht voor het bovenstaande te wijzigen zonder berichtgeving.

SPEEDTEC® 400SP / LF 52D (Vervolg)

Push Pull Las pistolen:

PROMIG PP 341 - 320A - 8m (potentiometer)	W000385861	MTO	5711
PROMIG PP 441W - 380A - 8m (standaard)	W000385862	MTO	5711
PROMIG PP Adapter	W100000031	MTO	5711
PPLG405 WC - 380A - 8m	K10413-PPW405-8M	MTO	5713

Afstandsbedieningen:

Afstandsbediening MIG 7m	K14091-1	MTO	5793
Afstandsbediening, 1 potentiometer, 6 pins, 15m	K10095-1-15M	MTS	5793
Voetpedaal, 6 pins, 7,6m	K870	MTS	5793

Commandes à distance:

RC7 ADVANCED	K14203-1	MTO	5793
KIT 12PIN REMOTE CONTROL POUR RC-7	K14848-1	MTO	5634

Accessoires:

Adapter voor K300 spoel	K10158	MTS	5799
Adapter voor Stein spoel	K10158-1	MTS	5799
Adapter voor spoeltype S200 (200 mm)	R-1019-125-V08R	MTS	5799
6-pins (Vrouwelijk) naar 12-pins (Mannelijk) Adapter voor afstandsbediening - 0.5 m	K2909-1	MTO	5799
Gasstroommeter set	K14175-1	MTO	5634
Quick connector draadaanvoerunit	K14204-1	MTO	5634
Laskabelaansluiting achterzijde (SP 400SP / 500SP)	K14837-1	MTS	5634
INTERFACE UTILISATEUR FACE AVANT REMPLACABLE (U7)	K14847-1	MTO	5633
Adapter Euro connector / TIG aansluiting	KP10519-8	MTO	5727

Waterkoeler:

COOL ARC® 60	K14297-1	MTS	5631
Freezcool (9,6 liter)	W000010167	MTS	5797

Onderwagen:

Onderwagen met 4 wielen	K14298-1	MTS	5636
CART HD pour dévidoirs (LF52D LF56D PF22 PF26)	K14850-1	MTO	5636
CART 4 WHEEL DUAL	K14846-1	MTO	5636

■ Aanbevolen combinatie Luchtgekoeld

■ Aanbevolen combinatie Watergekoeld

Alle genoemde prijzen zijn exclusief BTW en zijn onderhevig aan de Lincoln Electric standaard verkoopvoorwaarden. Met het verschijnen van dit prijsboek komen alle vorige edities te vervallen. Door het proces van continue verbeteren behoudt Lincoln Electric zich het recht voor het bovenstaande te wijzigen zonder berichtgeving.

SPEEDTEC® 500SP / LF 56D

Primaire spanning (V)	400/3/50-60
Zekeringwaarde (A)	32
Secundaire stroom (A)	20 - 500
Nominale lasstroom	500A@60%
Processen	MIG/MAG, Gevulde draad, elektrode, TIG
Gewicht (kg)	54.5
Afmetingen HxBxD (mm)	625 x 295 x 550
Garantie	5 jaar
Gebruiksaanwijzing	IM3147



	Omschrijving	Artikelnummer	stockindicator	DIS
■ ■	Speedtec® 500SP Inclusief : Primaire kabel 5m, werkstuk kabel met klem 5m	K14259-1	MTS	5222
	LF52D Inclusief : Draadaanvoerrollen 1.0-1.2mm Staal, draagriem	K14335-1	MTS	5612
■ ■	LF56D Inclusief : Draadaanvoerrollen 1.0-1.2mm Staal, draagriem	K14336-1	MTS	5612
Opties				
Werkstukkabels:				
	Klem type, Dinse steker, kabel 400A - 70m ² - 5m	GRD-400A-70-5M	MTS	5794
	Klem type, Dinse steker, kabel 400A - 70m ² - 10m	GRD-400A-70-10M	MTO	5794
	Klem type, Dinse steker, kabel 400A - 70m ² - 15m	GRD-400A-70-15M	MTO	5794
	Klem type, Dinse steker, kabel 600A - 95m ² - 5m	GRD-600A-95-5M	MTS	5794
	Klem type, Dinse steker, kabel 600A - 95m ² - 10m	GRD-600A-95-10M	MTS	5794
Laskabels:				
	Elektrodehouder, Dinse steker, kabel 400A - 70m ² - 5m	E/H-400A-70-5M	MTO	5794
	Elektrodehouder, Dinse steker, kabel 400A - 70m ² - 10m	E/H-400A-70-10M	MTO	5794
Guts tangen:				
	Flair 600 Gutstang Lincoln uitvoering zonder mono kabel	W000010136	MTS	5795
Kabelpakket :				
	Tussenpakket 1m, Luchtgekoeld 5 pins 70mm2	K14198-PG	MTO	5623
	Tussenpakket 5m, Luchtgekoeld 5 pins 70mm2	K14198-PG-5M	MTS	5623
■	Tussenpakket 10m, Luchtgekoeld 5 pins 70mm2	K14198-PG-10M	MTS	5623
	Tussenpakket 15m, Luchtgekoeld 5 pins 95mm2	K14198-PG-15M	MTS	5623
	Tussenpakket 1m, Watergekoeld 5 pins 95mm2	K14199-PGW	MTS	5623
	Tussenpakket 5m, Watergekoeld 5 pins 95mm2	K14199-PGW-5M	MTS	5623
■	Tussenpakket 10m, Watergekoeld 5 pins 95mm2	K14199-PGW-10M	MTS	5623
	Tussenpakket 15m, Watergekoeld 5 pins 95mm2	K14199-PGW-15M	MTS	5623
MIG Laspistolen, standaard :				
	LGS2 360 G - 300A - 3m	W10429-36-3M	MTS	5711
	LGS2 360 G - 300A - 4m	W10429-36-4M	MTS	5711
	LGS2 360 G - 300A - 5m	W10429-36-5M	MTS	5711
	LGS2 505 W - 450A - 3m	W10429-505-3M	MTS	5711
	LGS2 505 W - 450A - 4m	W10429-505-4M	MTS	5711
	LGS2 505 W - 450A - 5m	W10429-505-5M	MTS	5711
MIG Laspistolen, Premium:				
	LINCUN® PROMIG™ 400 - 3m	W000345072-2	MTS	5711
	LINCUN® PROMIG™ 400 - 4m	W000345073-2	MTS	5711
	LINCUN® PROMIG™ 400 - 5m	W000345074-2	MTS	5711
	LINCUN® PROMIG™ 500W - 3m	W000345075-2	MTS	5711
	LINCUN® PROMIG™ 500W - 4m	W000345076-2	MTS	5711
	LINCUN® PROMIG™ 500W - 5m	W000345077-2	MTS	5711

Alle genoemde prijzen zijn exclusief BTW en zijn onderhevig aan de Lincoln Electric standaard verkoopvoorwaarden. Met het verschijnen van dit prijsboek komen alle vorige edities te vervallen. Door het proces van continue verbeteren behoudt Lincoln Electric zich het recht voor het bovenstaande te wijzigen zonder berichtgeving.

SPEEDTEC® 500SP / LF 56D (Vervolg)

Push Pull Laspistolen:

PROMIG PP 341 - 320A - 8m (potentiometer)	W000385861	MTO	5711
PROMIG PP 441W - 380A - 8m (standaard)	W000385862	MTO	5711
PROMIG PP Adapter	W100000031	MTO	5711
PPLG405 WC - 380A - 8m	K10413-PPW405-8M	MTO	5713

Afstandsbedieningen:

Afstandsbediening MIG 7m	K14091-1	MTO	5793
Afstandsbediening, 1 potentiometer, 6 pins, 15m	K10095-1-15M	MTS	5793
Voetpedaal, 6 pins, 7,6m	K870	MTS	5793

Commandes à distance:

RC7 ADVANCED	K14203-1	MTO	5793
KIT 12PIN REMOTE CONTROL POUR RC-7	K14848-1	MTO	5634

Accessoires:

Adapter voor K300 spoel	K10158	MTS	5799
Adapter voor Stein spoel	K10158-1	MTS	5799
Adapter voor spoeltype S200 (200 mm)	R-1019-125-V08R	MTS	5799
6-pins (Vrouwelijk) naar 12-pins (Mannelijk) Adapter voor afstandsbediening - 0.5 m	K2909-1	MTO	5799
Gasstroommeter set	K14175-1	MTO	5634
Quick connector draadaanvoerunit	K14204-1	MTO	5634
Laskabelaansluiting achterzijde (SP 400SP / 500SP)	K14837-1	MTS	5634
INTERFACE UTILISATEUR FACE AVANT REMPLACABLE (U7)	K14847-1	MTO	5633
Adapter Euro connector / TIG aansluiting	KP10519-8	MTO	5727

Waterkoeler:

COOL ARC® 60	K14297-1	MTS	5631
Freezcool (9,6 liter)	W000010167	MTS	5797

Onderwagen:

Onderwagen met 4 wielen	K14298-1	MTS	5636
CART HD pour dévidoirs (LF52D LF56D PF22 PF26)	K14850-1	MTO	5636
CART 4 WHEEL DUAL	K14846-1	MTO	5636

■ Aanbevolen combinatie Luchtgekoeld

■ Aanbevolen combinatie Watergekoeld

Alle genoemde prijzen zijn exclusief BTW en zijn onderhevig aan de Lincoln Electric standaard verkoopvoorwaarden. Met het verschijnen van dit prijsboek komen alle vorige edities te vervallen. Door het proces van continue verbeteren behoudt Lincoln Electric zich het recht voor het bovenstaande te wijzigen zonder berichtgeving.

FLEXTEC® 350X / LN-25X

Primaire spanning (V)	380/460/575/3
Secundaire stroom (A)	5-425
Nominale lasstroom	350A/34V/60% 300A/32V/100%
Processen	Elektrode, Lift TIG DC, MIG/MAG, Gevulde draad, Guts en Onder poederdek
Gewicht (kg)	43.9/41.7
Afmetingen HxBxD (mm)	477 x 356 x 673
Garantie	3 jaar
Gebruiksaanwijzing	IM2075



	Omschrijving	Artikelnummer	stockindicator	DIS
■	Flextec® 350X standard Inclusief : Primaire kabel (2,6m), CE Filter	K4284-1	MTS	5222
■	Flextec® 350X construction Inclusief : Primaire kabel (2,6m), CE Filter	K4283-1	MTS	5222
■ ■	LN-25X	K4267-4	MTS	5611
Opties				
Werkstukkabels:				
■ ■	Klem type, Dinse steker, kabel 400A - 70mm ² - 5m	GRD-400A-70-5M	MTS	5794
	Klem type, Dinse steker, kabel 400A - 70mm ² - 10m	GRD-400A-70-10M	MTO	5794
	Klem type, Dinse steker, kabel 400A - 70mm ² - 15m	GRD-400A-70-15M	MTO	5794
	Klem type, Dinse steker, kabel 600A - 95mm ² - 5m	GRD-600A-95-5M	MTS	5794
	Klem type, Dinse steker, kabel 600A - 95mm ² - 10m	GRD-600A-95-10M	MTS	5794
Laskabels:				
	Elektrodehouder, Dinse steker, kabel 400A - 70mm ² - 5m	E/H-400A-70-5M	MTO	5794
	Elektrodehouder, Dinse steker, kabel 400A - 70mm ² - 10m	E/H-400A-70-10M	MTO	5794
MIG Laspistolen, standaard :				
	LG52 360 G - 300A - 3m	W10429-36-3M	MTS	5711
	LG52 360 G - 300A - 4m	W10429-36-4M	MTS	5711
	LG52 360 G - 300A - 5m	W10429-36-5M	MTS	5711
Innershield Laspistolen:				
	350A - 62° - 1,6 mm - 3m	K126-1	MTS	5712
	350A - 62° - 1,6 mm - 4,6m	K126-2	MTO	5712
Afstandsbedieningen:				
	Voetpedaal, 6 pins, 7,6m	K870	MTS	5793
Accessoires:				
	Adapter voor K300 spoel	K10158	MTS	5799
	Adapter voor Stein spoel	K10158-1	MTS	5799
	6-pins (Vrouwelijk) naar 12-pins (Mannelijk) Adapter voor afstandsbediening - 0.5 m	K2909-1	MTO	5799
Onderwagen:				
	Vierwiellige onderwagen	K3059-4	MTS	5636
	Kit voor montage van onderwagen K3059-4	K4068-1	MTS	5621
	Kit voor montage onderwagen draadaanvoerkoffer PF4	K14161-1	MTO	5799
	Kit voor montage van onderwagen voor dubbele draadaanvoerkoffer PF4	K14161-2	MTS	5799

- **Aanbevolen combinatie**
- **Aanbevolen combinatie**

Alle genoemde prijzen zijn exclusief BTW en zijn onderhevig aan de Lincoln Electric standaard verkoopvoorwaarden. Met het verschijnen van dit prijsboek komen alle vorige edities te vervallen. Door het proces van continue verbeteren behoudt Lincoln Electric zich het recht voor het bovenstaande te wijzigen zonder berichtgeving.

FLEXTEC® 650X

Primaire spanning (V)	380/460/575/3/50-60
Zekeringwaarde (A)	57/47/38
Secundaire stroom (A)	10 - 815
Nominale lasstroom	650A/44V/100%
Processen	Elektrode, Lift TIG/DC, MIG/MAG, Gevulde draad, Gutsen en Onderpoetdeck
Isolatie/Beschermklasse	IP23
Gewicht (kg)	75
Afmetingen HxBxD (mm)	555 x 409 x 745
Garantie	3 jaar
Gebruiksaanwijzing	IM2081



Output



Input



Omschrijving	Artikelnummer	stock indicator	DIS
Flextec® 650X	K3533-1	MTS	5222
Inclusief: K3060-2 + K3129-1			

Opties

Werkstukkabels:

Klem type, Dinse steker, kabel 600A - 95mm ² - 5m	GRD-600A-95-5M	MTS	5794
--	----------------	-----	------

Kabels:

Verloopstuk kabeloog - Dinse steker vrouwelijk	K10376	MTS	5632
--	--------	-----	------

Primaire Kabels:

Primaire Kabel - 4x10mm ² - 5 m	K10238-10-5M	MTS	5794
--	--------------	-----	------

Onderwagens:

Vierwiellige onderwagen	K3059-4	MTS	5636
-------------------------	---------	-----	------

Kit voor montage van onderwagen K3059-4	K4068-1	MTS	5621
---	---------	-----	------

Kit voor montage onderwagen draadaanvoerkoffer PF4	K14161-1	MTO	5799
--	----------	-----	------

Kit voor montage van onderwagen voor dubbele draadaanvoerkoffer PF4	K14161-2	MTS	5799
---	----------	-----	------

Alle genoemde prijzen zijn exclusief BTW en zijn onderhevig aan de Lincoln Electric standaard verkoopvoorwaarden. Met het verschijnen van dit prijsboek komen alle vorige edities te vervallen. Door het proces van continue verbeteren behoudt Lincoln Electric zich het recht voor het bovenstaande te wijzigen zonder berichtgeving.

ARC TRACKER TM

Primaire spanning (V)	120/230V/50-60
Gewicht (kg)	9
Afmetingen HxBxD (mm)	305 x 220 x 380
Garantie	3 jaar
Gebruiksaanwijzing	IM10090



Omschrijving	Artikelnummer	stockindicator	DIS
<p>■ Arc Tracker TM</p> <p>Inclusief: Afneembare primaire kabel 2m, ethernet aansluiting, senselead (4,5m) met aansluiting, twee aansluitingen voor de laskabels</p>	K3019-1	MTS	5635
Opties			
Kabels:			
Verloopstuk kabeloog - Dinse steker vrouwelijk	K10376	MTS	5632
Accessoires:			
Verloopstuk kabeloog - Dinse steker mannelijk	K10377	MTO	5632

■ Aanbevolen combinatie

Alle genoemde prijzen zijn exclusief BTW en zijn onderhevig aan de Lincoln Electric standaard verkoopvoorwaarden. Met het verschijnen van dit prijsboek komen alle vorige edities te vervallen. Door het proces van continue verbeteren behoudt Lincoln Electric zich het recht voor het bovenstaande te wijzigen zonder berichtgeving.

POWERWAVE® 300C ADVANCED CE

Primaire spanning (V)	230/400/3/50
Zekeringwaarde (A)	44/35
Secundaire stroom (A)	5 - 350
Nominale lasstroom	300A/29V/@100%
Processen	Pulse MIG, Pulse-on-Pulse, MIG, Gewilde draad, Elektrode, Lift TIG DC
Isolatie/Beschermklasse	IP23 / H
Gewicht (kg)	102
Afmetingen HxBxD (mm)	1008 x 524 x 1006
Garantie	5 jaar
Gebruiksaanwijzing	IM1054



Output



Input



	Omschrijving	Artikelnummer	stock indicator	DIS
■ ■	POWERWAVE® 300C ADVANCED CE	K4490-2	MTS	5232
Opties				
Werkstuklabels:				
	Klem type, Dinsse steker, kabel 300A - 50mm ² - 5m	GRD-300A-50-5M	MTS	5794
MIG Laspistolen, standaard :				
	LGS2 360 G - 300A - 3m	W10429-36-3M	MTS	5711
	LGS2 360 G - 300A - 4m	W10429-36-4M	MTS	5711
	LGS2 360 G - 300A - 5m	W10429-36-5M	MTS	5711
	LGS2 505 W - 450A - 3m	W10429-505-3M	MTS	5711
	LGS2 505 W - 450A - 4m	W10429-505-4M	MTS	5711
	LGS2 505 W - 450A - 5m	W10429-505-5M	MTS	5711
MIG Laspistolen, Premium:				
	LINC GUN® PROMIG™ 400 - 3m	W000345072-2	MTS	5711
■	LINC GUN® PROMIG™ 400 - 4m	W000345073-2	MTS	5711
	LINC GUN® PROMIG™ 400 - 5m	W000345074-2	MTS	5711
■	LINC GUN® PROMIG™ 400W - 3m	W000345069-2	MTS	5711
	LINC GUN® PROMIG™ 400W - 4m	W000345070-2	MTS	5711
	LINC GUN® PROMIG™ 400W - 5m	W000345071-2	MTS	5711
Afstandsbedieningen:				
	Afstandsbedieningen, 12 pins, 7,6m	K857-2	MTS	5793
	Afstandsbedieningen, 12 pins, 30,5m	K857-3	MTO	5793
	Afstandsbedieningen	K870-2	MTS	5793
Draadaanvoerrollen sets:				
	2 rol - 0.9mm - aluminium draad	KP1695-035A	MTO	5622
	2 rol - 1.2mm aluminium draad	KP1695-3/64A	MTO	5622
	2 rol - 1.6mm aluminium draad	KP1695-1/16A	MTO	5622
	2 rol - 0.6-0.8 mm massieve draad	KP1696-030S	MTO	5622
	2 rol - 0.9-1.0 mm massieve draad	KP1696-035S	MTO	5622
	2 rol - 0.9-1.2 mm - massieve draad	KP1696-1	MTO	5622
	2 rol - 1.0 mm - massieve draad	KP1696-2	MTO	5622
	2 rol - 1.0-1.2 mm massieve draad	KP1696-045S	MTS	5622
	2 rol - 0,9 mm gevulde draad	KP1697-035C	MTO	5622
	2 rol - 1.0-1.2 mm gevulde draad	KP1697-045C	MTS	5622
Accessoires:				
■ ■	Adapter voor K300 spoel	K10158	MTS	5799
	Adapter voor Stein spoel	K10158-1	MTS	5799
	PIPEFAB® Feeder Screen Protector	KP4735-1	MTO	5633
	TIG ADAPTER C5B	K14849-1	MTS	5727
Waterkoeler:				
■	COOL ARC® 40	K1813-1	MTS	5613
	WATER COOLER ADAPTOR KIT	K4898-1	MTS	5625

Alle genoemde prijzen zijn exclusief BTW en zijn onderhevig aan de Lincoln Electric standaard verkoopvoorwaarden. Met het verschijnen van dit prijsboek komen alle vorige edities te vervallen. Door het proces van continue verbeteren behoudt Lincoln Electric zich het recht voor het bovenstaande te wijzigen zonder berichtgeving.

POWERWAVE® 300C ADVANCED CE (Vervolg)

■	Freezcool (9,6 liter)	W000010167	MTS	5797
Onderwagen:				
■	DUAL GAS BOTTLE CART KIT	K4866-1	MTS	5636

■ **Aanbevolen combinatie Luchtgekoeld**

■ **Aanbevolen combinatie Watergekoeld**

Alle genoemde prijzen zijn exclusief BTW en zijn onderhevig aan de Lincoln Electric standaard verkoopvoorwaarden. Met het verschijnen van dit prijsboek komen alle vorige edities te vervallen. Door het proces van continue verbeteren behoudt Lincoln Electric zich het recht voor het bovenstaande te wijzigen zonder berichtgeving.

POWER WAVE® S500 / PF-46

Primaire spanning (V)	230/400/3/50
Zekeringwaarde (A)	90/60
Secundaire stroom (A)	5 - 550
Nominale lasstroom	500A/39V/@60%
Processen	Pulse MIG, Pulse-on-Pulse, MIG, Gewilde draad, Elektrode, Lift TIG DC
Isolatie/Beschermklasse	IP23 / H
Gewicht (kg)	68
Afmetingen HxBxD (mm)	570 x 356 x 630
Garantie	5 jaar
Gebruiksaanwijzing	IM1054



Output



Input



	Omschrijving	Artikelnummer	stock indicator	DIS
■ ■	Power Wave® S500	K3168-1	MTS	5232
	Power Feed® 42	K14107-1	MTO	5612
	Inclusief : Draadaanvoerrollen 1.0-1.2 mm Staal, User Interface U2			
■ ■	Power Feed® 46	K14109-1	MTO	5612
	Inclusief : Draadaanvoerrollen 1.0-1.2 mm Staal, User Interface U6			
	Power Feed® 26	K14138-1	MTO	5612
	Inclusief : set draadaanvoerrollen 0.8-1.0mm, ingebouwde gasdebietmeter			
	Opties			
	Werkstukkabels:			
■ ■	Klem type, Dinse steker, kabel 400A - 70mm ² - 5m	GRD-400A-70-5M	MTS	5794
	Kabelpakket :			
	Dinse (2/pk), gasslang, beschermhoes, 3m - Luchtgekoeld [SP 405S(P)/505S(P) & PWS350/500]	K10349-PG-3M	MTS	5623
	Dinse (2/pk), gasslang, beschermhoes, 5m - Luchtgekoeld [SP 405S(P)/505S(P) & PWS350/500]	K10349-PG-5M	MTS	5623
■	Dinse (2/pk), gasslang, beschermhoes, 10m - Luchtgekoeld [SP 405S(P)/505S(P) & PWS350/500]	K10349-PG-10M	MTS	5623
	Dinse (2/pk), gasslang, beschermhoes, 15m - Luchtgekoeld [SP 405S(P)/505S(P) & PWS350/500]	K10349-PG-15M	MTS	5623
	Dinse (2/pk), gasslang, beschermhoes, 3m - Watergekoeld [SP 405S(P)/505S(P) & PWS350/500]	K10349-PGW-3M	MTS	5623
■	Dinse (2/pk), gasslang, beschermhoes, 10m - Watergekoeld [SP 405S(P)/505S(P) & PWS350/500]	K10349-PGW-10M	MTS	5623
	Dinse (2/pk), gasslang, beschermhoes, 15m - Watergekoeld [SP 405S(P)/505S(P) & PWS350/500]	K10349-PGW-15M	MTS	5623
	MIG Laspistolen, standaard :			
	LGS2 360 G - 300A - 3m	W10429-36-3M	MTS	5711
	LGS2 360 G - 300A - 4m	W10429-36-4M	MTS	5711
	LGS2 360 G - 300A - 5m	W10429-36-5M	MTS	5711
	LGS2 505 W - 450A - 3m	W10429-505-3M	MTS	5711
	LGS2 505 W - 450A - 4m	W10429-505-4M	MTS	5711
	LGS2 505 W - 450A - 5m	W10429-505-5M	MTS	5711
	MIG Laspistolen, Premium:			
■	LINC GUN® PROMIG™ 400 - 3m	W000345072-2	MTS	5711
	LINC GUN® PROMIG™ 400 - 4m	W000345073-2	MTS	5711
	LINC GUN® PROMIG™ 400 - 5m	W000345074-2	MTS	5711
	LINC GUN® PROMIG™ 400W - 3m	W000345069-2	MTS	5711
■	LINC GUN® PROMIG™ 400W - 4m	W000345070-2	MTS	5711
	LINC GUN® PROMIG™ 400W - 5m	W000345071-2	MTS	5711
	Afstandsbedieningen:			
	Afstandsbediening MIG 7m	K14091-1	MTO	5793

Alle genoemde prijzen zijn exclusief BTW en zijn onderhevig aan de Lincoln Electric standaard verkoopvoorwaarden. Met het verschijnen van dit prijsboek komen alle vorige edities te vervallen. Door het proces van continue verbeteren behoudt Lincoln Electric zich het recht voor het bovenstaande te wijzigen zonder berichtgeving.

POWER WAVE® S500 / PF-46 (Vervolg)

	Afstandsbediening, 1 potentiometer, 6 pins, 15m	K10095-1-15M	MTS	5793
	Voetpedaal, 6 pins, 7,6m	K870	MTS	5793
	Accessoires:			
	STT Module	K2921-1	MTS	5332
	Adapter voor K300 spoel	K10158	MTS	5799
■ ■	Adapter voor Stein spoel	K10158-1	MTS	5799
	Power Wave® Advanced Process Module	K3685-1	MTS	5232
	Kit gasflowmeter	K1411-1	MTO	5634
	User Interface "A+" [U2]	K1412-1	MTS	5633
	User Interface "B" [U4]	K1412-1	MTO	5633
	User Interface "B+" [U6]	K1412-1	MTO	5633
	Pendant box [12-pins] inclusief 5 m kabel	K14124-1	MTS	5621
	Kit 12-pin socket [F]	K14125-1	MTO	5634
	Arclink-T-Power	K14135-1	MTS	5621
	Arclink-T Flex	K14131-1	MTS	5621
	Adapter 5-pin[M]/12-pin[F]	K14132-1	MTO	5799
	DeviceNet Kit	K2827-2	MTS	5799
	Waterkoeler:			
■	COOL ARC® 50	K14050-1	MTS	5631
■	Freezcool [9,6 liter]	W000010167	MTS	5797
	Onderwagen:			
■ ■	Onderwagen Powerwave S350	K14085-1	MTS	5636
	Vierwiellige onderwagen	K3059-4	MTS	5636
	Kit voor montage van onderwagen K3059-4	K4068-1	MTS	5621
	Kit voor montage onderwagen draadaanvoerkoffer PF4	K14161-1	MTO	5799
	Kit voor montage van onderwagen voor dubbele draadaanvoerkoffer PF4	K14161-2	MTS	5799

■ **Aanbevolen combinatie Luchtgekoeld**

■ **Aanbevolen combinatie Watergekoeld**

Alle genoemde prijzen zijn exclusief BTW en zijn onderhevig aan de Lincoln Electric standaard verkoopvoorwaarden. Met het verschijnen van dit prijsboek komen alle vorige edities te vervallen. Door het proces van continue verbeteren behoudt Lincoln Electric zich het recht voor het bovenstaande te wijzigen zonder berichtgeving.

HYPERFILL

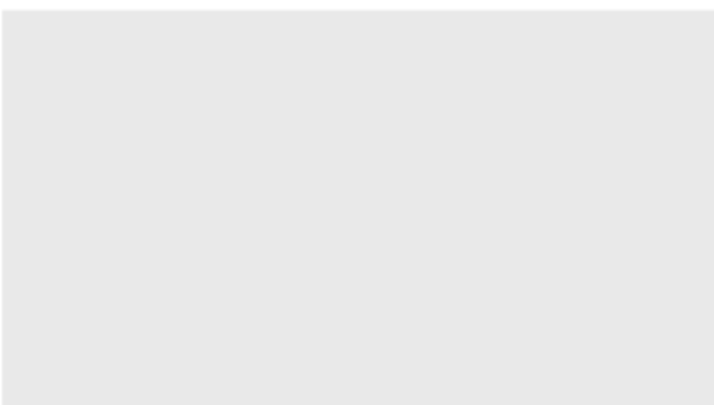

Omschrijving	Artikelnummer	stock indicator	DIS
HYPERFILL READY PAK SINGLE	K14209-2	MTS	Hyperfill
HYPERFILL READY PAK DUAL	K14210-2	MTS	Hyperfill
Opties			
Kabelpakket :			
Dinse (2/pk), gas slang, beschermhoes, 5m - Luchtgekoeld (SP 405S(P)/505S(P) & PWS350/500)	K10349-PG-5M	MTS	5623
Dinse (2/pk), gas slang, beschermhoes, 10m - Luchtgekoeld (SP 405S(P)/505S(P) & PWS350/500)	K10349-PG-10M	MTS	5623
Dinse (2/pk), gas slang, beschermhoes, 15m - Luchtgekoeld (SP 405S(P)/505S(P) & PWS350/500)	K10349-PG-15M	MTS	5623
MIG Las pistolen:			
Magnum® PRO 500 Water Cooled Welding Guns	K4522-2-FM-45	MTS	5711
Magnum® PRO 500 Water Cooled Mechanized Welding Gun -15ft	K52293-15	MTO	6225
Magnum® PRO 500 Water Cooled Mechanized Welding Gun -25ft	K52293-25	MTO	6225
Draadaanvoerrollen sets:			
HYPERFILL® Drive Roll Kit-0.9 -1.0 mm	KP4888-1	MTS	5622
HYPERFILL® Drive Roll Kit-1.2	KP4888-2	MTS	5622
HyperFill® Metal Cored Drive Roll Kit-1.2mm	KP4888-3	MTS	5622

Alle genoemde prijzen zijn exclusief BTW en zijn onderhevig aan de Lincoln Electric standaard verkoopvoorwaarden. Met het verschijnen van dit prijsboek komen alle vorige edities te vervallen. Door het proces van continue verbeteren behoudt Lincoln Electric zich het recht voor het bovenstaande te wijzigen zonder berichtgeving.

LF-33S & LF-33

Draadaanvoersnelheid	LF-33 : 1-20m/min / LF-34 & 35 : 1,5 - 20m/min
Voedingsspanning	34-44V AC
Draaddiameters - massieve draad	0,8 - 1,6mm
Draaddiameters - gevulde draad	1,0 - 1,6mm
Processen	MIG, Gevulde draad
Gewicht (kg)	LF33S : 12 / LF33-34-35 : 17
Afmetingen HxBxD (mm)	LF33S : 350 x 185 x 530 / LF33-34-35 : 440 x 275 x 636
Garantie	3 jaar
Gebruiksaanwijzing	IM3008



Omschrijving	Artikelnummer	stockindicator	DIS
LF-33S Vier rol draadaanvoerkoffer - Lucht/Watergekoeld	K14051-1	MTS	5611
Inclusief : set draadaanvoerrollen 1,0-1,2mm			
LF-33 Vier rol draadaanvoerkoffer - Lucht/Watergekoeld	K14030-1W	MTS	5611
Inclusief : set draadaanvoerrollen 1,0-1,2mm			

Opties

Kabelpakket :

Dinse [2/pk], gas slang, bes chermhoes, 2,5m - Luchtgekoeld	K10347-PG	MTS	5623
Dinse [2/pk], gas slang, bes chermhoes, 5m - Luchtgekoeld	K10347-PG-5M	MTS	5623
Dinse [2/pk], gas slang, bes chermhoes, 10m - Luchtgekoeld	K10347-PG-10M	MTS	5623
Dinse [2/pk], gas slang, bes chermhoes, 15m - Luchtgekoeld	K10347-PG-15M	MTS	5623
Dinse [2/pk], gas slang, bes chermhoes, 20m - Luchtgekoeld	K10347-PG-20M	MTS	5623
Dinse [2/pk], gas slang, bes chermhoes, 25m - Luchtgekoeld	K10347-PG-25M	MTO	5623
Dinse [2/pk], gas slang, bes chermhoes, 30m - Luchtgekoeld	K10347-PG-30M	MTO	5623
Dinse [2/pk], gas slang, bes chermhoes, 2,5m - Watergekoeld	K10347-PGW	MTS	5623
Dinse [2/pk], gas slang, bes chermhoes, 5m - Watergekoeld	K10347-PGW-5M	MTS	5623
Dinse [2/pk], gas slang, bes chermhoes, 10m - Watergekoeld	K10347-PGW-10M	MTS	5623
Dinse [2/pk], gas slang, bes chermhoes, 15m - Watergekoeld	K10347-PGW-15M	MTS	5623
Dinse [2/pk], gas slang, bes chermhoes, 20m - Watergekoeld	K10347-PGW-20M	MTO	5623
Dinse [2/pk], gas slang, bes chermhoes, 30m - Watergekoeld	K10347-PGW-30M	MTO	5623

MIG Laspistolen, standaard :

LGS2 250 G - 200A - 3m	W10429-25-3M	MTS	5711
LGS2 250 G - 200A - 4m	W10429-25-4M	MTS	5711
LGS2 250 G - 200A - 5m	W10429-25-5M	MTS	5711
LGS2 240 G - 220A - 3m	W10429-24-3M	MTS	5711
LGS2 240 G - 220A - 4m	W10429-24-4M	MTS	5711
LGS2 240 G - 220A - 5m	W10429-24-5M	MTS	5711
LGS2 360 G - 300A - 3m	W10429-36-3M	MTS	5711
LGS2 360 G - 300A - 4m	W10429-36-4M	MTS	5711
LGS2 360 G - 300A - 5m	W10429-36-5M	MTS	5711
LGS2 505 W - 450A - 3m	W10429-505-3M	MTS	5711
LGS2 505 W - 450A - 4m	W10429-505-4M	MTS	5711
LGS2 505 W - 450A - 5m	W10429-505-5M	MTS	5711

MIG Laspistolen, Premium:

LINCGUN® PROMIG™ 230T - 3m	W000275408-2	MTS	5711
LINCGUN® PROMIG™ 230T - 4m	W000275419-2	MTS	5711
LINCGUN® PROMIG™ 230T - 5m	W000275420-2	MTS	5711
LINCGUN® PROMIG™ 270 - 3m	W000345060-2	MTS	5711
LINCGUN® PROMIG™ 270 - 4m	W000345061-2	MTS	5711
LINCGUN® PROMIG™ 270 - 5m	W000345062-2	MTS	5711
LINCGUN® PROMIG™ 300 - 3m	W000345066-2	MTS	5711
LINCGUN® PROMIG™ 300 - 4m	W000345067-2	MTS	5711
LINCGUN® PROMIG™ 300 - 5m	W000345068-2	MTS	5711

Alle genoemde prijzen zijn exclusief BTW en zijn onderhevig aan de Lincoln Electric standaard verkoopvoorwaarden. Met het verschijnen van dit prijsboek komen alle vorige edities te vervallen. Door het proces van continue verbeteren behoudt Lincoln Electric zich het recht voor het bovenstaande te wijzigen zonder berichtgeving.

LF-33S & LF-33 (Vervolg)

LINC GUN® PROMIG™ 400 - 3m	W000345072-2	MTS	5711
LINC GUN® PROMIG™ 400 - 4m	W000345073-2	MTS	5711
LINC GUN® PROMIG™ 400 - 5m	W000345074-2	MTS	5711
LINC GUN® PROMIG™ 330W - 3m	W000345063-2	MTS	5711
LINC GUN® PROMIG™ 330W - 4m	W000345064-2	MTS	5711
LINC GUN® PROMIG™ 330W - 5m	W000345065-2	MTS	5711
LINC GUN® PROMIG™ 400W - 3m	W000345069-2	MTS	5711
LINC GUN® PROMIG™ 400W - 4m	W000345070-2	MTS	5711
LINC GUN® PROMIG™ 400W - 5m	W000345071-2	MTS	5711
LINC GUN® PROMIG™ 500W - 3m	W000345075-2	MTS	5711
LINC GUN® PROMIG™ 500W - 4m	W000345076-2	MTS	5711
LINC GUN® PROMIG™ 500W - 5m	W000345077-2	MTS	5711
Draadaanvoerrollen sets:			
Vier rol - 0,6-0,8 mm - massieve draad	KP14017-0.8	MTS	5622
Vier rol - 0,8-1,0 mm - massieve draad	KP14017-1.0	MTS	5622
Vier rol - 1,0-1,2 mm - massieve draad	KP14017-1.2	MTS	5622
Vier rol - 1,2-1,6 mm - massieve draad	KP14017-1.6	MTS	5622
Vier rol - 1,32 - massieve draad	KP14017-V13/V14	MTS	5622
Vier rol - 1,0-1,2 mm - aluminium draad	KP14017-1.2A	MTS	5622
Vier rol - 1,2-1,6 mm - aluminium draad	KP14017-1.6A	MTS	5622
Vier rol - 0,9-1,1 mm - gevulde draad	KP14017-1.1R	MTS	5622
Vier rol - 1,2-1,6 mm - gevulde draad	KP14017-1.6R	MTS	5622
Vier rol - 1,6-2,4 mm - gevulde draad	KP14017-2.4R	MTO	5622
Accessoires:			
Adapter voor K300 spoel	K10158	MTS	5799
Adapter voor Stein spoel	K10158-1	MTS	5799
Onderwagen:			
Vierwielige heavy duty onderwagen voor LF 22/24/33/34/35	K14032-1	MTO	5634

Alle genoemde prijzen zijn exclusief BTW en zijn onderhevig aan de Lincoln Electric standaard verkoopvoorwaarden. Met het verschijnen van dit prijsboek komen alle vorige edities te vervallen. Door het proces van continue verbeteren behoudt Lincoln Electric zich het recht voor het bovenstaande te wijzigen zonder berichtgeving.

LN-25 PRO & LN-25 PRO DUAL POWER

Draadaanvoersnelheid	1,3 - 17,7 m/min
Voedingsspanning	10-110 VDC
Draaddiameters - massieve draad	0,6 - 1,6mm
Draaddiameters - gevulde draad	0,8 - 2,0mm
Processen	MIG, Gevulde draad
Gewicht (kg)	16
Afmetingen HxBxD (mm)	381 x 221 x 599
Garantie	3 jaar
Gebruiksaanwijzing	IM734



Omschrijving	Artikelnummer	stockindicator	DIS
LN-25Pro	K263-5	MTS	5611
LN-25ProDual Power	K2614-8	MTS	5611

Opties

Kabelpakket:

Adapter /14 pin (needed with K10347 for LN25)	K14095-1	MTO	5632
---	----------	-----	------

Kabelpakket :

Dinse [2/pk], gas slang, beschermhoes, 2,5m - Luchtgekoeld	K10347-PG	MTS	5623
Dinse [2/pk], gas slang, beschermhoes, 5m - Luchtgekoeld	K10347-PG-5M	MTS	5623
Dinse [2/pk], gas slang, beschermhoes, 10m - Luchtgekoeld	K10347-PG-10M	MTS	5623

Innershield Laspistolen:

450A - 82° - 3mm - 4,6m	K115-2	MTO	5712
350A - 62° - 1,6 mm - 3m	K126-1	MTS	5712
350A - 62° - 1,6 mm - 4,6m	K126-2	MTO	5712

Draadaanvoerrollen sets:

2 rol - 0.6-0.8 mm massieve draad	KP1696-0305	MTO	5622
2 rol - 0.9-1.0 mm massieve draad	KP1696-0355	MTO	5622
2 rol - 1.0-1.2 mm massieve draad	KP1696-0455	MTS	5622
2 rol - 1.6 mm massieve draad	KP1696-1/16S	MTO	5622
2 rol - 0,9 mm gevulde draad	KP1697-035C	MTO	5622
2 rol - 1.0-1.2 mm gevulde draad	KP1697-045C	MTS	5622
2 rol - 1.6 mm gevulde draad	KP1697-1/16C	MTS	5622
2-rol - 1.7 mm gevulde draad	KP1697-068	MTS	5622
2-rol - 2.0 mm gevulde draad	KP1697-5/64	MTO	5622
2-rol - 2.4 mm gevulde draad	KP1697-3/32	MTO	5622

Accessoires:

Euroconnector / Innershield toorts adapter	K489-9	MTS	5621
Timerkit - Gasvoorstroom/Gasnastroom/Afbrandvertraging	K2330-2	MTO	5799
Verloopstuk kabeloog - Dinse steker mannelijk	K10377	MTO	5632
Spoeladapter voor 6,3 kg haspels	K435	MTS	5633

Alle genoemde prijzen zijn exclusief BTW en zijn onderhevig aan de Lincoln Electric standaard verkoopvoorwaarden. Met het verschijnen van dit prijsboek komen alle vorige edities te vervallen. Door het proces van continue verbeteren behoudt Lincoln Electric zich het recht voor het bovenstaande te wijzigen zonder berichtgeving.

LN-25X

Voedingsspanning	15-110 VDC
Processen	MIG, Gevulde draad
Gewicht (kg)	18.37
Afmetingen HxBxD (mm)	382 x 221 x 589
Garantie	3 jaar
Gebruiksaanwijzing	M2078



Omschrijving	Artikelnummer	stock indicator	DIS
LN-25X	K4267-4	MTS	5611
Opties			
MIG Laspistolen, standaard:			
LG52 360 G - 300A - 3m	W10429-36-3M	MTS	5711
LG52 360 G - 300A - 4m	W10429-36-4M	MTS	5711
LG52 360 G - 300A - 5m	W10429-36-5M	MTS	5711
Innershield Laspistolen:			
350A - 62° - 1,6 mm - 3m	K126-1	MTS	5712
350A - 62° - 1,6 mm - 4,6m	K126-2	MTO	5712
Draadaanvoerrollen sets:			
2 rol - 1.0mm - aluminium draad	KP1695-040A	MTO	5622
2 rol - 1.2mm aluminium draad	KP1695-3/64A	MTO	5622
2 rol - 1.6mm aluminium draad	KP1695-1/16A	MTO	5622
2 rol - 0.6-0.8 mm massieve draad	KP1696-0305	MTO	5622
2 rol - 0.9-1.0 mm massieve draad	KP1696-0355	MTO	5622
2 rol - 0.9-1.2 mm - massieve draad	KP1696-1	MTO	5622
2 rol - 1.0 mm - massieve draad	KP1696-2	MTO	5622
2 rol - 1.0-1.2 mm massieve draad	KP1696-0455	MTS	5622
2 rol - 1.6 mm massieve draad	KP1696-1/165	MTO	5622
2 rol - 0,9 mm gevulde draad	KP1697-035C	MTO	5622
2 rol - 1.0-1.2 mm gevulde draad	KP1697-045C	MTS	5622
2 rol - 1.6 mm gevulde draad	KP1697-1/16C	MTS	5622
2-roll - 1.7 mm gevulde draad	KP1697-068	MTS	5622
2-roll - 2.0 mm gevulde draad	KP1697-5/64	MTO	5622
2-roll - 2.4 mm gevulde draad	KP1697-3/32	MTO	5622
Accessoires:			
Fast-Mate Adapter Kit	K489-7	MTS	5621
Euroconnector / Innershield toorts adapter	K489-9	MTS	5621
Timerkit - Gasvoors troom/Gasnas troom/Afbrandvertraging	K2330-2	MTO	5799
Verloopstuk kabeloog - Dinse steker mannelijk	K10377	MTO	5632
Adapter voor Stein spoel	K10158-1	MTS	5799
Spoeladapter voor 6,3 kg haspels	K435	MTS	5633

Alle genoemde prijzen zijn exclusief BTW en zijn onderhevig aan de Lincoln Electric standaard verkoopvoorwaarden. Met het verschijnen van dit prijsboek komen alle vorige edities te vervallen. Door het proces van continue verbeteren behoudt Lincoln Electric zich het recht voor het bovenstaande te wijzigen zonder berichtgeving.

POWER FEED® 22 & 26

Draadaanvoersnelheid	1.0-22 m/min
Draaddiameters - massieve draad	0.8-2.4 mm
Draaddiameters - gevulde draad	0.9-2.4 mm
Processen	MIG, Gevulde draad
Gewicht (kg)	15.2
Afmetingen HxBxD (mm)	80 x 220 x 590
Garantie	3 jaar
Gebruiksaanwijzing	IM3046 / IM3054



Omschrijving	Artikelnummer	stockindicator	DIS
Power Feed® 26	K14B8-1	MT0	5612
Inclusief : set draadaanvoerrollen 0.8-1.0mm, Ingebouwde gasdebietmeter			

Opties

Laskabels:

Elektrodehouder, Dinsse steker, kabel 400A - 70mm ² - 5m	E/H-400A-70-5M	MT0	5794
---	----------------	-----	------

Kabelpakket :

Dinse [2/pk], gasslang, bes chermhoes, 3m - Luchtgekoeld [SP 405S(P)/505S(P) & PWS350/500]	K10349-PG-3M	MTS	5623
Dinse [2/pk], gasslang, bes chermhoes, 5m - Luchtgekoeld [SP 405S(P)/505S(P) & PWS350/500]	K10349-PG-5M	MTS	5623
Dinse [2/pk], gasslang, bes chermhoes, 10m - Luchtgekoeld [SP 405S(P)/505S(P) & PWS350/500]	K10349-PG-10M	MTS	5623
Dinse [2/pk], gasslang, bes chermhoes, 15m - Luchtgekoeld [SP 405S(P)/505S(P) & PWS350/500]	K10349-PG-15M	MTS	5623
Dinse [2/pk], gasslang, bes chermhoes, 3m - Watergekoeld [SP 405S(P)/505S(P) & PWS350/500]	K10349-PGW-3M	MTS	5623
Dinse [2/pk], gasslang, bes chermhoes, 5m - Watergekoeld [SP 405S(P)/505S(P) & PWS350/500]	K10349-PGW-5M	MTS	5623
Dinse [2/pk], gasslang, bes chermhoes, 10m - Watergekoeld [SP 405S(P)/505S(P) & PWS350/500]	K10349-PGW-10M	MTS	5623
Dinse [2/pk], gasslang, bes chermhoes, 15m - Watergekoeld [SP 405S(P)/505S(P) & PWS350/500]	K10349-PGW-15M	MTS	5623

MIG Laspistolen, standaard :

LGS2360 G - 300A - 3m	W10429-36-3M	MTS	5711
LGS2360 G - 300A - 4m	W10429-36-4M	MTS	5711
LGS2360 G - 300A - 5m	W10429-36-5M	MTS	5711
LGS2505 W - 450A - 3m	W10429-505-3M	MTS	5711
LGS2505 W - 450A - 4m	W10429-505-4M	MTS	5711
LGS2505 W - 450A - 5m	W10429-505-5M	MTS	5711

MIG Laspistolen, Premium:

LINCGUN® PROMIG™ 300 - 3m	W000345066-2	MTS	5711
LINCGUN® PROMIG™ 300 - 4m	W000345067-2	MTS	5711
LINCGUN® PROMIG™ 300 - 5m	W000345068-2	MTS	5711
LINCGUN® PROMIG™ 400 - 3m	W000345072-2	MTS	5711
LINCGUN® PROMIG™ 400 - 4m	W000345073-2	MTS	5711
LINCGUN® PROMIG™ 400 - 5m	W000345074-2	MTS	5711
LINCGUN® PROMIG™ 330W - 3m	W000345063-2	MTS	5711
LINCGUN® PROMIG™ 330W - 4m	W000345064-2	MTS	5711
LINCGUN® PROMIG™ 330W - 5m	W000345065-2	MTS	5711
LINCGUN® PROMIG™ 400W - 3m	W000345069-2	MTS	5711
LINCGUN® PROMIG™ 400W - 4m	W000345070-2	MTS	5711
LINCGUN® PROMIG™ 400W - 5m	W000345071-2	MTS	5711
LINCGUN® PROMIG™ 500W - 3m	W000345075-2	MTS	5711
LINCGUN® PROMIG™ 500W - 4m	W000345076-2	MTS	5711
LINCGUN® PROMIG™ 500W - 5m	W000345077-2	MTS	5711

Afstandsbedieningen:

Afstandsbediening MIG 7m	K14091-1	MT0	5793
Afstandsbediening, 1 potentiometer, 6 pins, 15m	K10095-1-15M	MTS	5793

Alle genoemde prijzen zijn exclusief BTW en zijn onderhevig aan de Lincoln Electric standaard verkoopvoorwaarden. Met het verschijnen van dit prijsboek komen alle vorige edities te vervallen. Door het proces van continue verbeteren behoudt Lincoln Electric zich het recht voor het bovenstaande te wijzigen zonder berichtgeving.

POWER FEED® 22 & 26 (Vervolg)

Draadaanvoerrollen sets:

Aandrijfrollen voor 0.6-0.8 mm massieve draad	KP14150-V06/08	MTS	5622
Aandrijfrollen voor 0.8-1.0 mm massieve draad	KP14150-V08/10	MTS	5622
Aandrijfrollen voor 1.0-1.2mm massieve draad	KP14150-V10/12	MTS	5622
Aandrijfrollen voor 1.2-1.6mm massieve draad	KP14150-V12/16	MTS	5622
Aandrijfrollen voor 1.6-2.4 mm massieve draad	KP14150-V16/24	MTO	5622
Aandrijfrollen voor 0.9-1.1 mm massieve draad	KP14150-V09/11	MTS	5622
Aandrijfrollen voor 1.4-2.0 mm massieve draad	KP14150-V14/20	MTO	5622
Aandrijfrollen voor 0.6-0.8 mm aluminium draad	KP14150-U06/08A	MTO	5622
Aandrijfrollen voor 0.8-1.0 mm aluminium draad	KP14150-U08/10A	MTO	5622
Aandrijfrollen voor 1.0-1.2mm aluminium draad	KP14150-U10/12A	MTS	5622
Aandrijfrollen voor 1.2-1.6mm aluminium draad	KP14150-U12/16A	MTS	5622
Aandrijfrollen voor 1,6-2.4 mm aluminium draad	KP14150-U16/24A	MTO	5622
Aandrijfrollen voor 1.2-1.6 mm gevulde draad	KP14150-V12/16R	MTS	5622
Aandrijfrollen voor 1.4-2.0 mm gevulde draad	KP14150-V14/20R	MTO	5622
Aandrijfrollen voor 2.0-2.4 mm gevulde draad	KP14150-V16/24R	MTO	5622
Aandrijfrollen voor 0.9-1.1mm gevulde draad	KP14150-V09/11R	MTO	5622
Aandrijfrollen voor 1.0-1.2 mm gevulde draad	KP14150-V10/12R	MTS	5622

Accessoires:

Adapter voor K300 spoel	K10158	MTS	5799
User Interface "A+" (U2)	K14121-1	MTS	5633
User Interface "B+" (U6)	K14123-1	MTO	5633
Pendant box (12-pins) inclusief 5 m kabel	K14124-1	MTS	5621
Adapter voor spoeltype S200 (200 mm)	R-1019-125-V08R	MTS	5799
LADI - Lincoln Analog - Digital Interface	K14152-1	MTO	5621

Alle genoemde prijzen zijn exclusief BTW en zijn onderhevig aan de Lincoln Electric standaard verkoopvoorwaarden. Met het verschijnen van dit prijsboek komen alle vorige edities te vervallen. Door het proces van continue verbeteren behoudt Lincoln Electric zich het recht voor het bovenstaande te wijzigen zonder berichtgeving.

POWER FEED® 42 & 46

Draadaanvoersnelheid	1 - 22m/min
Voedingsspanning	40V DC
Draaddiameters - massieve draad	0,8 - 1,6mm
Draaddiameters - gevulde draad	1,0 - 1,6mm
Processen	MIG, Gevulde draad
Gewicht (kg)	18
Afmetingen HxBxD (mm)	460 x 300 x 640
Garantie	3 jaar
Gebruiksaanwijzing	IM3052



Omschrijving	Artikelnummer	stockindicator	DIS
Power Feed® 42	K14107-1	MT0	5612
Inclusief : Draadaanvoerrollen 1.0-1.2 mm Staal, User Interface U2			
Power Feed® 46	K14109-1	MT0	5612
Inclusief : Draadaanvoerrollen 1.0-1.2 mm Staal, User Interface U6			

Opties

Kabelpakket :

Dinse (2/pk), gasslang, beschermhoes, 3m - Luchtgekoeld [SP 405S(P)/505S(P) & PWS350/500]	K10349-PG-3M	MTS	5623
Dinse (2/pk), gasslang, beschermhoes, 5m - Luchtgekoeld [SP 405S(P)/505S(P) & PWS350/500]	K10349-PG-5M	MTS	5623
Dinse (2/pk), gasslang, beschermhoes, 10m - Luchtgekoeld [SP 405S(P)/505S(P) & PWS350/500]	K10349-PG-10M	MTS	5623
Dinse (2/pk), gasslang, beschermhoes, 15m - Luchtgekoeld [SP 405S(P)/505S(P) & PWS350/500]	K10349-PG-15M	MTS	5623
Dinse (2/pk), gasslang, beschermhoes, 3m - Watergekoeld [SP 405S(P)/505S(P) & PWS350/500]	K10349-PGW-3M	MTS	5623
Dinse (2/pk), gasslang, beschermhoes, 5m - Watergekoeld [SP 405S(P)/505S(P) & PWS350/500]	K10349-PGW-5M	MTS	5623
Dinse (2/pk), gasslang, beschermhoes, 10m - Watergekoeld [SP 405S(P)/505S(P) & PWS350/500]	K10349-PGW-10M	MTS	5623
Dinse (2/pk), gasslang, beschermhoes, 15m - Watergekoeld [SP 405S(P)/505S(P) & PWS350/500]	K10349-PGW-15M	MTS	5623

MIG Laspistolen, standaard :

LGS2150 G - 150A - 3m	W10429-15-3M	MTS	5711
LGS2150 G - 150A - 4m	W10429-15-4M	MTS	5711
LGS2150 G - 150A - 5m	W10429-15-5M	MTS	5711
LGS2250 G - 200A - 3m	W10429-25-3M	MTS	5711
LGS2250 G - 200A - 4m	W10429-25-4M	MTS	5711
LGS2250 G - 200A - 5m	W10429-25-5M	MTS	5711
LGS2360 G - 300A - 3m	W10429-36-3M	MTS	5711
LGS2360 G - 300A - 4m	W10429-36-4M	MTS	5711
LGS2360 G - 300A - 5m	W10429-36-5M	MTS	5711
LGS2505 W - 450A - 3m	W10429-505-3M	MTS	5711
LGS2505 W - 450A - 4m	W10429-505-4M	MTS	5711
LGS2505 W - 450A - 5m	W10429-505-5M	MTS	5711

MIG Laspistolen, Premium:

LINCGUN® PROMIG™ 300 - 3m	W000345066-2	MTS	5711
LINCGUN® PROMIG™ 300 - 4m	W000345067-2	MTS	5711
LINCGUN® PROMIG™ 300 - 5m	W000345068-2	MTS	5711
LINCGUN® PROMIG™ 400 - 3m	W000345072-2	MTS	5711
LINCGUN® PROMIG™ 400 - 4m	W000345073-2	MTS	5711
LINCGUN® PROMIG™ 400 - 5m	W000345074-2	MTS	5711
LINCGUN® PROMIG™ 330W - 3m	W000345063-2	MTS	5711
LINCGUN® PROMIG™ 330W - 4m	W000345064-2	MTS	5711
LINCGUN® PROMIG™ 330W - 5m	W000345065-2	MTS	5711
LINCGUN® PROMIG™ 400W - 3m	W000345069-2	MTS	5711
LINCGUN® PROMIG™ 400W - 4m	W000345070-2	MTS	5711
LINCGUN® PROMIG™ 400W - 5m	W000345071-2	MTS	5711
LINCGUN® PROMIG™ 500W - 3m	W000345075-2	MTS	5711
LINCGUN® PROMIG™ 500W - 4m	W000345076-2	MTS	5711

Alle genoemde prijzen zijn exclusief BTW en zijn onderhevig aan de Lincoln Electric standaard verkoopvoorwaarden. Met het verschijnen van dit prijsboek komen alle vorige edities te vervallen. Door het proces van continue verbeteren behoudt Lincoln Electric zich het recht voor het bovenstaande te wijzigen zonder berichtgeving.

POWER FEED® 42 & 46 (Vervolg)

LINCUN® PROMIG™ 500W - 5m	W000345077-2	MTS	5711
Afstandsbedieningen:			
Afstandsbediening MIG 7m	K14091-1	MTO	5793
Afstandsbediening, 1 potentiometer, 6 pins, 15m	K10095-1-15M	MTS	5793
Voetpedaal, 6 pins, 7,6m	K870	MTS	5793
Afstandsbedieningen	K14126-1	MTO	5793
Draadaanvoerrollen sets:			
Vier rol - 0,6-0,8 mm - massieve draad	KP14017-0.8	MTS	5622
Vier rol - 0,8-1,0 mm - massieve draad	KP14017-1.0	MTS	5622
Vier rol - 1,0-1,2 mm - massieve draad	KP14017-1.2	MTS	5622
Vier rol - 1,2-1,6 mm - massieve draad	KP14017-1.6	MTS	5622
Vier rol - 1,32 - massieve draad	KP14017-V13/V14	MTS	5622
Vier rol - 1,0-1,2 mm - aluminium draad	KP14017-1.2A	MTS	5622
Vier rol - 1,2-1,6 mm - aluminium draad	KP14017-1.6A	MTS	5622
Vier rol - 0,9-1,1 mm - gevulde draad	KP14017-1.1R	MTS	5622
Vier rol - 1,2-1,6 mm - gevulde draad	KP14017-1.6R	MTS	5622
Vier rol - 1,6-2,4 mm - gevulde draad	KP14017-2.4R	MTO	5622
Accessoires:			
Kit gasflowmeter	K14111-1	MTO	5634
User Interface "A+" [U2]	K14121-1	MTS	5633
User Interface "B" [U4]	K14122-1	MTO	5633
User Interface "B+" [U6]	K14123-1	MTO	5633
Pendant box (12-pins) inclusief 5 m kabel	K14124-1	MTS	5621
Kit 12-pin socket [F]	K14125-1	MTO	5634
Arclink-T-Power	K14135-1	MTS	5621
Arclink-T-Flex	k14131-1	MTS	5621
Adapter 5-pin[M]/12-pin[F]	k14132-1	MTO	5799
LADI - Lincoln Analog-Digital Interface	K14152-1	MTO	5621
Onderwagen:			
Hijsoog set	K14128-1	MTO	5799

Alle genoemde prijzen zijn exclusief BTW en zijn onderhevig aan de Lincoln Electric standaard verkoopvoorwaarden. Met het verschijnen van dit prijsboek komen alle vorige edities te vervallen. Door het proces van continue verbeteren behoudt Lincoln Electric zich het recht voor het bovenstaande te wijzigen zonder berichtgeving.

LF-52D & LF-56D

Draadaanvoersnelheid	1,5-22 m/min
Draaddiameters - massieve draad	0,8 - 1,6mm
Draaddiameters - gevulde draad	0,9 - 1,6mm
Processen	MIG, Gevulde draad, Elektrode, TIG
Gewicht (kg)	17
Afmetingen HxBxD (mm)	302 x 642 x 516
Garantie	3 jaar



Omschrijving	Artikelnummer	stockindicator	DIS
LF52D	K14335-1	MTS	5612
Inclusief : Draadaanvoerrollen 1.0-1.2mm Staal, draagriem			
LF56D	K14336-1	MTS	5612
Inclusief : Draadaanvoerrollen 1.0-1.2mm Staal, draagriem			

Opties

Kabelpakket :

Tussenpakket 1m, Luchtgekoeld 5 pins 70mm2	K14198-PG	MT0	5623
Tussenpakket 5m, Luchtgekoeld 5 pins 70mm2	K14198-PG-5M	MTS	5623
Tussenpakket 10m, Luchtgekoeld 5 pins 70mm2	K14198-PG-10M	MTS	5623
Tussenpakket 15m, Luchtgekoeld 5 pins 95mm2	K14198-PG-15M	MTS	5623
Tussenpakket 20m, Luchtgekoeld 5 pins 95mm2	K14198-PG-20M	MT0	5623
Tussenpakket 25m, Luchtgekoeld 5 pins 95mm2	K14198-PG-25M	MTS	5623
Tussenpakket 30m, Luchtgekoeld 5 pins 95mm2	K14198-PG-30M	MT0	5623
Tussenpakket 1m, Watergekoeld 5 pins 95mm2	K14199-PGW	MTS	5623
Tussenpakket 5m, Watergekoeld 5 pins 95mm2	K14199-PGW-5M	MTS	5623
Tussenpakket 10m, Watergekoeld 5 pins 95mm2	K14199-PGW-10M	MTS	5623
Tussenpakket 15m, Watergekoeld 5 pins 95mm2	K14199-PGW-15M	MTS	5623
Tussenpakket 20m, Watergekoeld 5 pins 95mm2	K14199-PGW-20M	MT0	5623
Tussenpakket 25m, Watergekoeld 5 pins 95mm2	K14199-PGW-25M	MT0	5623
Tussenpakket 30m, Watergekoeld 5 pins 95mm2	K14199-PGW-30M	MT0	5623

MIG Laspistolen, standaard :

LGS2360 G - 300A - 3m	W10429-36-3M	MTS	5711
LGS2360 G - 300A - 4m	W10429-36-4M	MTS	5711
LGS2360 G - 300A - 5m	W10429-36-5M	MTS	5711
LGS2505 W - 450A - 3m	W10429-505-3M	MTS	5711
LGS2505 W - 450A - 4m	W10429-505-4M	MTS	5711
LGS2505 W - 450A - 5m	W10429-505-5M	MTS	5711

MIG Laspistolen, Premium:

LINCGUN® PROMIG™ 300 - 3m	W000345066-2	MTS	5711
LINCGUN® PROMIG™ 300 - 4m	W000345067-2	MTS	5711
LINCGUN® PROMIG™ 300 - 5m	W000345068-2	MTS	5711
LINCGUN® PROMIG™ 400 - 3m	W000345072-2	MTS	5711
LINCGUN® PROMIG™ 400 - 4m	W000345073-2	MTS	5711
LINCGUN® PROMIG™ 400 - 5m	W000345074-2	MTS	5711
LINCGUN® PROMIG™ 330W - 3m	W000345063-2	MTS	5711
LINCGUN® PROMIG™ 330W - 4m	W000345064-2	MTS	5711
LINCGUN® PROMIG™ 330W - 5m	W000345065-2	MTS	5711
LINCGUN® PROMIG™ 400W - 3m	W000345069-2	MTS	5711
LINCGUN® PROMIG™ 400W - 4m	W000345070-2	MTS	5711
LINCGUN® PROMIG™ 400W - 5m	W000345071-2	MTS	5711
LINCGUN® PROMIG™ 500W - 3m	W000345075-2	MTS	5711
LINCGUN® PROMIG™ 500W - 4m	W000345076-2	MTS	5711

Alle genoemde prijzen zijn exclusief BTW en zijn onderhevig aan de Lincoln Electric standaard verkoopvoorwaarden. Met het verschijnen van dit prijsboek komen alle vorige edities te vervallen. Door het proces van continue verbeteren behoudt Lincoln Electric zich het recht voor het bovenstaande te wijzigen zonder berichtgeving.

LF-52D & LF-56D (Vervolg)

LINCUN® PROMIG™ 500W - 5m	W000345077-2	MTS	5711
Push Pull Las pistolen:			
PROMIG PP 341 - 320A - 8m (potentiometer)	W000385861	MTO	5711
PROMIG PP 441 W - 380A - 8m (standaard)	W000385862	MTO	5711
PROMIG PP 441 W - 380A - 8m (potentiometer)	W000385863	MTO	5711
Draadaanvoerrollen sets:			
Aandrijfrollen voor 0.6-0.8 mm massieve draad	KP14150-V06/08	MTS	5622
Aandrijfrollen voor 0.8-1.0 mm massieve draad	KP14150-V08/10	MTS	5622
Aandrijfrollen voor 1.0-1.2 mm massieve draad	KP14150-V10/12	MTS	5622
Aandrijfrollen voor 1.2-1.6 mm massieve draad	KP14150-V12/16	MTS	5622
Aandrijfrollen voor 1.6-2.4 mm massieve draad	KP14150-V16/24	MTO	5622
Aandrijfrollen voor 0.9-1.1 mm massieve draad	KP14150-V09/11	MTS	5622
Aandrijfrollen voor 1.4-2.0 mm massieve draad	KP14150-V14/20	MTO	5622
Aandrijfrollen voor 0.6-0.8 mm aluminium draad	KP14150-U06/08A	MTO	5622
Aandrijfrollen voor 0.8-1.0 mm aluminium draad	KP14150-U08/10A	MTO	5622
Aandrijfrollen voor 1.0-1.2 mm aluminium draad	KP14150-U10/12A	MTS	5622
Aandrijfrollen voor 1.2-1.6 mm aluminium draad	KP14150-U12/16A	MTS	5622
Aandrijfrollen voor 1.6-2.4 mm aluminium draad	KP14150-U16/24A	MTO	5622
Aandrijfrollen voor 1.2-1.6 mm gevulde draad	KP14150-V12/16R	MTS	5622
Aandrijfrollen voor 1.4-2.0 mm gevulde draad	KP14150-V14/20R	MTO	5622
Aandrijfrollen voor 2.0-2.4 mm gevulde draad	KP14150-V16/24R	MTO	5622
Aandrijfrollen voor 0.9-1.1 mm gevulde draad	KP14150-V09/11R	MTO	5622
Aandrijfrollen voor 1.0-1.2 mm gevulde draad	KP14150-V10/12R	MTS	5622
Accessoires:			
Adapter voor K300 spoel	K10158	MTS	5799
Adapter voor Stein spoel	K10158-1	MTS	5799
Gasstroommeterset	K14175-1	MTO	5634
Bescherming bedieningspaneel LF56	T-8040-100-1R	MTS	5861

Alle genoemde prijzen zijn exclusief BTW en zijn onderhevig aan de Lincoln Electric standaard verkoopvoorwaarden. Met het verschijnen van dit prijsboek komen alle vorige edities te vervallen. Door het proces van continue verbeteren behoudt Lincoln Electric zich het recht voor het bovenstaande te wijzigen zonder berichtgeving.

POWER FEED® 84 & 84D

Draadaanvoersnelheid	2 - 30m/min
Voedingsspanning	40V DC
Draaddiameters - massieve draad	0,6 - 1,6mm
Draaddiameters - gevulde draad	1,0 - 2,0mm
Processen	MIG, Gevulde draad, Elektrode, TIG
Gewicht (kg)	25.8 / 43.2
Afmetingen HxBxD (mm)	450 x 430 x 770 / 450 x 590 x 850
Garantie	3 jaar
Gebruiksaanwijzing	IM3045



Omschrijving	Artikelnummer	stockindicator	DIS
Power Feed® 84 Inclusief : Set draadaanvoerrollen 1,2mm & 1.6mm, wateraansluitset, user interface, Fast Mate Gun Adaptor, plastic draadcover, Arc-Link kabel, draadrolhouder, kabel met kabelschoen en mannelijke steker	K3329-1-P	MTS	5612
Power Feed® 84 dual Inclusief : 2 Sets draadaanvoerrollen 1,2mm & 1.6mm, 2 stuks wateraansluitset, 2 user interfaces, 2 stuks Fast Mate Gun Adaptor, 2 stuks plastic draadcover, Arc-Link kabel, 2 stuks draadrolhouder, kabel met kabelschoen en mannelijke steker	K3331-1-P	MTS	5612

Opties

Kabelpakket :

Dinse (2/pk), gasslang, bes chermhoes, 3m - Luchtgekoeld [SP 405S(P)/505S(P) & PWS350/500]	K10349-PG-3M	MTS	5623
Dinse (2/pk), gasslang, bes chermhoes, 5m - Luchtgekoeld [SP 405S(P)/505S(P) & PWS350/500]	K10349-PG-5M	MTS	5623
Dinse (2/pk), gasslang, bes chermhoes, 10m - Luchtgekoeld [SP 405S(P)/505S(P) & PWS350/500]	K10349-PG-10M	MTS	5623
Dinse (2/pk), gasslang, bes chermhoes, 15m - Luchtgekoeld [SP 405S(P)/505S(P) & PWS350/500]	K10349-PG-15M	MTS	5623
Dinse (2/pk), gasslang, bes chermhoes, 3m - Watergekoeld [SP 405S(P)/505S(P) & PWS350/500]	K10349-PGW-3M	MTS	5623
Dinse (2/pk), gasslang, bes chermhoes, 5m - Watergekoeld [SP 405S(P)/505S(P) & PWS350/500]	K10349-PGW-5M	MTS	5623
Dinse (2/pk), gasslang, bes chermhoes, 10m - Watergekoeld [SP 405S(P)/505S(P) & PWS350/500]	K10349-PGW-10M	MTS	5623
Dinse (2/pk), gasslang, bes chermhoes, 15m - Watergekoeld [SP 405S(P)/505S(P) & PWS350/500]	K10349-PGW-15M	MTS	5623

MIG Laspistolen, standaard :

LGS2250 G - 200A - 3m	W10429-25-3M	MTS	5711
LGS2250 G - 200A - 4m	W10429-25-4M	MTS	5711
LGS2250 G - 200A - 5m	W10429-25-5M	MTS	5711
LGS2360 G - 300A - 3m	W10429-36-3M	MTS	5711
LGS2360 G - 300A - 4m	W10429-36-4M	MTS	5711
LGS2360 G - 300A - 5m	W10429-36-5M	MTS	5711
LGS2505 W - 450A - 3m	W10429-505-3M	MTS	5711
LGS2505 W - 450A - 4m	W10429-505-4M	MTS	5711
LGS2505 W - 450A - 5m	W10429-505-5M	MTS	5711

MIG Laspistolen, Premium:

LINCGUN® PROMIG™ 300 - 3m	W000345066-2	MTS	5711
LINCGUN® PROMIG™ 300 - 4m	W000345067-2	MTS	5711
LINCGUN® PROMIG™ 300 - 5m	W000345068-2	MTS	5711
LINCGUN® PROMIG™ 400 - 3m	W000345072-2	MTS	5711
LINCGUN® PROMIG™ 400 - 4m	W000345073-2	MTS	5711
LINCGUN® PROMIG™ 400 - 5m	W000345074-2	MTS	5711
LINCGUN® PROMIG™ 330W - 3m	W000345063-2	MTS	5711
LINCGUN® PROMIG™ 330W - 4m	W000345064-2	MTS	5711
LINCGUN® PROMIG™ 330W - 5m	W000345065-2	MTS	5711
LINCGUN® PROMIG™ 400W - 3m	W000345069-2	MTS	5711
LINCGUN® PROMIG™ 400W - 4m	W000345070-2	MTS	5711
LINCGUN® PROMIG™ 400W - 5m	W000345071-2	MTS	5711
LINCGUN® PROMIG™ 500W - 3m	W000345075-2	MTS	5711

Alle genoemde prijzen zijn exclusief BTW en zijn onderhevig aan de Lincoln Electric standaard verkoopvoorwaarden. Met het verschijnen van dit prijsboek komen alle vorige edities te vervallen. Door het proces van continue verbeteren behoudt Lincoln Electric zich het recht voor het bovenstaande te wijzigen zonder berichtgeving.

POWER FEED® 84 & 84D (Vervolg)

LINCUN® PROMIG™ 500W - 4m	W000345076-2	MTS	5711
LINCUN® PROMIG™ 500W - 5m	W000345077-2	MTS	5711
Draadaanvoerrollen sets:			
Vier rol - 1.0-1.2 mm - gevulde draad	KP1505-045C	MTS	5622
Vier rol - 1.2 mm - massieve draad	KP1505-045S	MTS	5622
Vier rol - 1.4 mm - gevulde draad	KP1505-052C	MTO	5622
Vier rol - 1.4 mm - massieve draad	KP1505-052S	MTO	5622
Vier rol - 1.6 mm - gevulde draad	KP1505-1/16C	MTO	5622
Vier rol - 1.6 mm - massieve draad	KP1505-1/16S	MTO	5622
Vier rol - 2.4 mm - gevulde draad	KP1505-3/32	MTO	5622
Vier rol - 2.0 mm - gevulde draad	KP1505-5/64	MTO	5622
Vier rol - 2.8 mm - gevulde draad	KP1505-7/64	MTO	5622
Vier rol - 1.6 mm - aluminium draad	KP1507-1/16A	MTO	5622
Vier rol - 1.2mm - aluminium draad	KP1507-3/64A	MTO	5622
Accessoires:			
Power Feed® 84 Control Box, Boom Conversion, NO UA	K3336-3	MTO	5612
Water aansluit set	K590-6	MTS	5621
Verloopstuk kabeloog - Dinse steker mannelijk	K10377	MTO	5632
LADI - Lincoln Analog - Digital Interface	K14152-1	MTO	5621
Hijsoog	K3341-1	MTO	5799

Alle genoemde prijzen zijn exclusief BTW en zijn onderhevig aan de Lincoln Electric standaard verkoopvoorwaarden. Met het verschijnen van dit prijsboek komen alle vorige edities te vervallen. Door het proces van continue verbeteren behoudt Lincoln Electric zich het recht voor het bovenstaande te wijzigen zonder berichtgeving.

OUTBACK 200

Secundaire stroom (A)	20 – 170A
Nominale lasstroom	170A/26,8V/60%
	200A/20V/60%
Hulpvermogen	3,5 kW
Motormodel	Honda GX390
Motortype	Gasoline
Processen	Elektrode
Gewicht (kg)	70
Afmetingen HxBxD (mm)	630x490x540
Garantie	3 jaar



Omschrijving	Artikelnummer	stockindicator	DIS
Outback200	K14294-1	MTS	5521
Opties			
Las- en werkstuklabels:			
Kit 35C50 - 300A - 50mm ² - 4m	W000011139	MTS	5794
Accessoires:			
Set Handgrepen	K14295-1	MTS	5652
Set Wielen	K14296-1	MTS	5652

Alle genoemde prijzen zijn exclusief BTW en zijn onderhevig aan de Lincoln Electric standaard verkoopvoorwaarden. Met het verschijnen van dit prijsboek komen alle vorige edities te vervallen. Door het proces van continue verbeteren behoudt Lincoln Electric zich het recht voor het bovenstaande te wijzigen zonder berichtgeving.

VANTAGE® 410 CE

Secundaire stroom (A)	V410 : 30 - 410
Nominale lasstroom	V410 : 300A/32V@100% V500 : 400A/36V@100%
	V410 : 410A/23V@100% V500 : 450A/38V@60%
Hulpvermogen	11,0 / 12,5 kW 14,5 / 16,5 kW
Motormodel	V410 : Kubota V1505 V500 : PERKINS 404D-22 TURBO
Motortype	Diesel
Processen	Elektrode, TIG, MIG, Gevulde draad, Gutsen
Gewicht (kg)	488 586
Afmetingen HxBxD (mm)	913x643x1524 913x687x1590
Garantie	3 jaar
Gebruiksaanwijzing	IM2076 IM2005



Output



Input



Omschrijving	Artikelnummer	stock indicator	DIS
VANTAGE 410 CE	K4178-1	MTS	5521

Opties

Las- en werkstukkabels:

400A - 70mm ² - 5m werkstuk en laskabel (klem)	KIT-400A-70-5M	MTO	5794
---	----------------	-----	------

Werkstukkabels:

Klem type, Dinse steker, kabel 400A - 70mm ² - 5m	GRD-400A-70-5M	MTS	5794
Klem type, Dinse steker, kabel 400A - 70mm ² - 10m	GRD-400A-70-10M	MTO	5794
Klem type, Dinse steker, kabel 400A - 70mm ² - 15m	GRD-400A-70-15M	MTO	5794

Laskabels:

Elektrodehouder, Dinse steker, kabel 400A - 70mm ² - 5m	E/H-400A-70-5M	MTO	5794
Elektrodehouder, Dinse steker, kabel 400A - 70mm ² - 10m	E/H-400A-70-10M	MTO	5794

Kabels:

Verloopstuk kabeloog - Dinse steker vrouwelijk	K10376	MTS	5632
--	--------	-----	------

Afstandsbedieningen:

Afstandsbediening, 1 potentiometer, 6 pins, 15m	K10095-1-15M	MTS	5793
Verlengkabel voor afstandsbediening, 6 pins, 15m	K10398	MTS	5794

Onderwagens:

Tweewielige onderwagen (verder nodig artikel K958-2)	K2636-1	MTO	5651
Vierwielige onderwagen stuurbaar (incl. trekstang met oog) voor off road, niet openbare weg	K2641-2	MTS	5651
Chassis Vantage	K10418-1	MTO	5651

Alle genoemde prijzen zijn exclusief BTW en zijn onderhevig aan de Lincoln Electric standaard verkoopvoorwaarden. Met het verschijnen van dit prijsboek komen alle vorige edities te vervallen. Door het proces van continue verbeteren behoudt Lincoln Electric zich het recht voor het bovenstaande te wijzigen zonder berichtgeving.

TOMAHAWK® 30K & 45

Primaire spanning (V)	230/1/50-60
Processen	Plasma snijden
Gewicht (kg)	18.5
Afmetingen HxBxD (mm)	385 x 215 x 480
Garantie	2 jaar
Gebruiksaanwijzing	IM2010



Output



Input



Omschrijving	Artikelnummer	stock indicator	DIS
<ul style="list-style-type: none"> ■ Invertec® PC 210 met ingebouwde compressor Inclusief : Primaire kabel (2m), Handsnijtoorts (3m), Werkstukdem met kabel, Luchtaansluitset, Set slijtdelen voor snijtoorts. 	K12038-1	MTS	5322
<ul style="list-style-type: none"> ■ Tomahawk® 30K Inclusief : Primaire kabel (2m), Handsnijtoorts (3m), Werkstukdem met kabel, Luchtaansluitset, Set slijtdelen voor snijtoorts. 	K12038-3	MTS	5322
Opties			
Plasmaoortsen:			
LC 30 Handtoort - 4m	W10 0000 325	MTS	5731
LC 45 Handtoort - 4m	W10 0000 327	MTS	5731
Accessoires:			
<ul style="list-style-type: none"> ■ LuchtfILTER LAF1250 	W88X1456A	MTS	5738
<ul style="list-style-type: none"> ■ Filteervullingen 8pcs 	W8800117R	MTS	5899
Onderwagen:			
Universele onderwagen voor draagbare stroombronnen (bouwpakket)	W0200002	MTS	5636

- **Aanbevolen combinatie**
- **Aanbevolen combinatie**

Alle genoemde prijzen zijn exclusief BTW en zijn onderhevig aan de Lincoln Electric standaard verkoopvoorwaarden. Met het verschijnen van dit prijsboek komen alle vorige edities te vervallen. Door het proces van continue verbeteren behoudt Lincoln Electric zich het recht voor het bovenstaande te wijzigen zonder berichtgeving.

TOMAHAWK® 1025 & 1538

Primaire spanning (V)	400/3/50-60
Processen	Plasma snijden, TH 1025 1-25mm (1") / TH 1538 1-38mm (1,5")
Gewicht (kg)	22 / 34
Afmetingen HxBxD (mm)	389 x 247 x 510 / 455 x 301 x 640
Garantie	3 jaar
Gebruiksaanwijzing	IM2014



Output



Input



	Omschrijving	Artikelnummer	stock indicator	DIS
■	Tomahawk® 1025 Inclusief : LC65 handtoorts, luchtgekoeld, 7,5m	K12048-1	MTS	5322
■	Tomahawk® 1538 Inclusief : LC105 handtoorts, luchtgekoeld, 7,5m	K12039-1	MTS	5322
Opties				
Plasmatoortsen:				
	LC 65 Handtoorts, Luchtgekoeld, 7,5m	PTH-061A-CX-7M5A	MTS	5731
	LC 65 Handtoorts, Luchtgekoeld, 15m	PTH-061A-CX-15MA	MTS	5731
	LC 65M Machinetoorts, Luchtgekoeld, 7,5m	PTM-061A-CX-7M5A	MTS	5731
	LC 65M Machinetoorts, Luchtgekoeld, 15m	PTM-061A-CX-15MA	MTS	5731
	LC 105 Handtoorts, Luchtgekoeld, 7,5m	PTH-101A-CX-7M5A	MTS	5731
	LC 105 Handtoorts, Luchtgekoeld, 15m	PTH-101A-CX-15MA	MTS	5731
	LC 105M Machinetoorts, Luchtgekoeld, 7,5m	PTM-101A-CX-7M5A	MTS	5731
	LC 105M Machinetoorts, Luchtgekoeld, 15m	PTM-101A-CX-15MA	MTS	5731
Afstandsbedieningen:				
	Afstandsbedieningen	K12049-1	MT0	5793
	Afstandsbedieningen	W05X1086A	MTS	5793
Accessoires:				
■	■ Cirkelsnijset	W0300699A	MTS	5738
■	■ Luchtfilter LAF1250	W88X1456A	MTS	5738
■	■ Filtervullingen 8 pcs	W8800117R	MTS	5899
Onderwagens:				
	Vierwielige onderwagen	K2694-1	MTS	5636

- **Aanbevolen combinatie**
- **Aanbevolen combinatie**

Alle genoemde prijzen zijn exclusief BTW en zijn onderhevig aan de Lincoln Electric standaard verkoopvoorwaarden. Met het verschijnen van dit prijsboek komen alle vorige edities te vervallen. Door het proces van continue verbeteren behoudt Lincoln Electric zich het recht voor het bovenstaande te wijzigen zonder berichtgeving.

POWER WAVE® AC/DC 1000® SD / MAXSA

Primaire spanning (V)	380/400/460/500/575/3/50/60
Zekeringwaarde (A)	80
Secundaire stroom (A)	100 - 1000
Nominale lasstroom	1000A/44V @100%
Processen	Onder poederdek lassen
Gewicht (kg)	363
Afmetingen HxBxD (mm)	1250 x 488 x 1174
Garantie	3 jaar
Gebruiksaanwijzing	IM10022/10023



Omschrijving	Artikelnummer	stockindicator	DIS
Power Wave® AC/DC 1000® SD	K2803-1	MTS	5422
Filtre CE	K2444-3	MTS	5642
MAXsa TM10A Besturingskast	K2814-4	MTS	5641
MAXsa TM19 Besturingskast	K2626-4	MTS	5641
MAXsa TM22 Laskop	K2370-2	MTS	5648
MAXsa TM29 Laskop	K2312-2	MTS	5648

Opties

Kabels:

Heavy duty Arclink besturingskabel 7.6m	K2683-25	MTS	5644
Heavy duty Arclink besturingskabel 15.2m	K2683-50	MTS	5644
Werkstuk meet kabel 15,2m	K1811-50	MTS	5632
Werkstuk meet kabel 30,5m	K1811-100	MTS	5632
Wire-Drive (34pin) besturingskabel - L=1.2m [Control Box X Wire-Drive]	K1785-4	MTO	5644
Wire-Drive (34pin) besturingskabel - L=3.6m [Control Box X Wire-Drive]	K1785-12	MTS	5644
Wire-Drive (34pin) besturingskabel - L=4.5m [Control Box X Wire-Drive]	K1785-16	MTS	5644
Wire-Drive (34pin) besturingskabel - L=7.6m [Control Box X Wire-Drive]	K1785-25	MTS	5644
Wire-Drive (34pin) besturingskabel - L=12m [Control Box X Wire-Drive]	K1785-50	MTO	5644

Onderpoederdek Draadmondstukhouders:

OP-Contacttrophouder enkeldraads, 2,4-4,0mm	K231-1	MTS	5645
OP-Contact Kit voor hoge stroom [draad diameter 2,4-3,2mm]	K148A	MTS	5645
OP-Contact Kit voor hoge stroom [draad diameter 4,0-4,8mm]	K148B	MTS	5645
OP-Contacttrophouder Innershield enkeldraads, Linc fill voor K148, 4mm	K149-5/32	MTS	5645

Accessoires:

Laspoeder conus (Concentrisch)	K285	MTS	5642
Draadstrekker	K1733-5	MTO	5642

Alle genoemde prijzen zijn exclusief BTW en zijn onderhevig aan de Lincoln Electric standaard verkoopvoorwaarden. Met het verschijnen van dit prijsboek komen alle vorige edities te vervallen. Door het proces van continue verbeteren behoudt Lincoln Electric zich het recht voor het bovenstaande te wijzigen zonder berichtgeving.

IDEALARC® DC-1000

Primaire spanning (V)	230/380/440/3/50 - 60
Zekeringwaarde (A)	193/112/97
Secundaire stroom (A)	150 - 1300
Nominale lasstroom	1140A/45V@60% 1000A/44V@100%
Processen	MIG, Gewilde draad, Onder poederdeklassen, Gutsen
Isolatie/Beschermklasse	IP23
Gewicht (kg)	372
Afmetingen HxBxD (mm)	781 x 572 x 991
Garantie	3 jaar
Gebruiksaanwijzing	IM420



Output



Input



Omschrijving	Artikelnummer	stock indicator	DIS
Idealarc® DC-1000	K1387-11	MTS	5421

Opties

Kabels:

Verloopstuk kabeloog - Dinse steker vrouwelijk	K10376	MTS	5632
--	--------	-----	------

Gutstangen:

Flair 600 Guts tang Lincoln uitvoering zonder monokabel	W000010136	MTS	5795
---	------------	-----	------

Accessoires:

Parallel Kit	K1897-1	MT0	5642
--------------	---------	-----	------

Alle genoemde prijzen zijn exclusief BTW en zijn onderhevig aan de Lincoln Electric standaard verkoopvoorwaarden. Met het verschijnen van dit prijsboek komen alle vorige edities te vervallen. Door het proces van continue verbeteren behoudt Lincoln Electric zich het recht voor het bovenstaande te wijzigen zonder berichtgeving.

IDEALARC® DC-1500

Primaire spanning (V)	380/440/3/50-60
Zekeringwaarde (A)	814
Secundaire stroom (A)	200 - 1500
Nominale lasstroom	1500A/60V@100%
Processen	Gevulde draad, Onder poederdek lassen, Gutsen
Gewicht (kg)	644
Afmetingen HxBxD (mm)	1453 x 566 x 965
Garantie	3 jaar
Gebruiksaanwijzing	IM318



Omschrijving	Artikelnummer	stock indicator	DIS
Idealarc® DC-1500	K1383-4	MTS	5421
Opties			
Kabels:			
Verloopstuk kabeloog - Dinse steker vrouwelijk	K10376	MTS	5632
Gutstangen:			
Flair 600 Gutstang Lincoln uitvoering zonder monokabel	W000010136	MTS	5795

Alle genoemde prijzen zijn exclusief BTW en zijn onderhevig aan de Lincoln Electric standaard verkoopvoorwaarden. Met het verschijnen van dit prijsboek komen alle vorige edities te vervallen. Door het proces van continue verbeteren behoudt Lincoln Electric zich het recht voor het bovenstaande te wijzigen zonder berichtgeving.

IDEALARC® AC-1200

Primaire spanning (V)	380/1/50-60
Zekeringwaarde (A)	182
Secundaire stroom (A)	200 - 1500
Nominale lasstroom	1200A/44V@100%
Processen	Onder poederdek lassen
Gewicht (kg)	712
Afmetingen HxBxD (mm)	1453 x 560 x 970
Garantie	3 jaar
Gebruiksaanwijzing	IM283



Omschrijving	Artikelnummer	stock indicator	DIS
Idealarc® AC-1200	K3140-2	MTS	5421
Opties			
Kabel:			
Verloopstuk kabeloog - Dinse steker vrouwelijk	K10376	MTS	5632

Alle genoemde prijzen zijn exclusief BTW en zijn onderhevig aan de Lincoln Electric standaard verkoopvoorwaarden. Met het verschijnen van dit prijsboek komen alle vorige edities te vervallen. Door het proces van continue verbeteren behoudt Lincoln Electric zich het recht voor het bovenstaande te wijzigen zonder berichtgeving.

NA-3 & NA-4

Draadaanvoersnelheid	0,6 - 16,5m/min
Voedingsspanning	115V AC
Draaddiameters - massieve draad	1,6 - 5,6mm
Draaddiameters - gevulde draad	0,9 - 4,0mm
Processen	Onderpoederdek lassen, MIG, Gevulde draad
Gewicht (kg)	20
Afmetingen HxBxD (mm)	270 x 320 x 220
Garantie	3 jaar
Gebruiksaanwijzing	1M278



Omschrijving	Artikelnummer	stockindicator	DIS
Besturingkast NA-3S / NA3-SF	K210-2	MTS	5641
Besturingkast NA-4 / NA-4F	K388-2	MTS	5648
Laskop NA-3S / NA-4, draad 2,4-5,5mm (overbrenging 142:1) Inclusief : Poederbak, Draadstrekinrichting, Hoekverstelling lasdraad, Montagemateriaal laskop, Kabelpakket laskop-besturingkast (1,2m M/E/F)	K208A	MTS	5648
Laskop NA-3S / NA-4, draad 1,6-2,4mm (overbrenging 95:1) Inclusief : Poederbak, Draadstrekinrichting, Hoekverstelling lasdraad, Montagemateriaal laskop, Kabelpakket laskop-besturingkast (1,2m M/E/F)	K208B	MTS	5648
Laskop NA-3SF / NA-4F, draad 2,4-5,5mm (overbrenging 142:1) Inclusief : Draadstrekinrichting, Kabel 1,2m (M)	K209A	MTS	5648
Laskop NA-3SF / NA-4F, draad 1,6-2,4mm (overbrenging 95:1) Inclusief : Draadstrekinrichting, Kabel 1,2m (M)	K209B	MTS	5648

Opties

Kabelpakket Onderpoederdek:

Tussenpakket - 10m (Source >> Control Box)	K215-10M	MT0	5644
Tussenpakket - 15m (Source >> Control Box)	K215-15M	MTS	5644
Tussenpakket - 20m (Source >> Control Box)	K215-20M	MTS	5644
Tussenpakket - 25m (Source >> Control Box)	K215-25M	MT0	5644

Onderpoederdek Draadmondstukhouders:

OP-Contacttrophouder enkeldraads, 2,4-4,0mm	K231-1	MTS	5645
OP-Contact Kit voor hoge stroom (draad diameter 2,4-3,2mm)	K148A	MTS	5645
OP-Contact Kit voor hoge stroom (draad diameter 4,0-4,8mm)	K148B	MTS	5645
OP-Contacttrophouder, Tiny Twinarc, 1,6mm	K129-1/16	MT0	5642
OP-Contacttrophouder, Tiny Twinarc, 2mm	K129-5/64	MTS	5642
OP-Contacttrophouder, Tiny Twinarc, 2,4mm	K129-3/32	MT0	5642

Accessoires:

Verticaal support laskop (slaglengte 100mm)	K29	MTS	5642
Horizontaal support laskop (slaglengte 50mm)	K96	MTS	5642
Langzame Rijwagen 1 laskop 13-190 cm/min	K325HCS	MT0	5642
Spindel voor 15kg Haspel (diameter 50mm)	K162-1	MTS	5635
Draadhaspel set 30kg	K299	MTS	5642
Draadhaspel set 100kg	K10410	MTS	5642
Laspoeder conus (Concentrisch)	K285	MTS	5642
Draadstrekker tiny twinarc	K281	MT0	5642
Kratervul print	K245	MT0	5232
Startprint	K221	MTS	5642
Poederbak	K219	MT0	5642

Alle genoemde prijzen zijn exclusief BTW en zijn onderhevig aan de Lincoln Electric standaard verkoopvoorwaarden. Met het verschijnen van dit prijsboek komen alle vorige edities te vervallen. Door het proces van continue verbeteren behoudt Lincoln Electric zich het recht voor het bovenstaande te wijzigen zonder berichtgeving.

NA-5

Draadaanvoersnelheid	0,6-16,5m/min
Voedingsspanning	115V AC
Draaddiameters - massieve draad	0,9-5,6mm
Draaddiameters - gevulde draad	1,2-4,0mm
Processen	Onderpoederdek lassen, MIG, Gevulde draad
Gewicht (kg)	19
Afmetingen HxBxD (mm)	400 x 400 x 300
Garantie	3 jaar
Gebruiksaanwijzing	IM305



Omschrijving	Artikelnummer	stock indicator	DIS
Besturingskast NA-5	K356-2	MTS	5643
Laskop NA-5S, draad 2,4-5,5mm (overbrenging 142:1)	K346A	MTS	5643
Inclusief: Poederbak, Draadstrekinrichting, Hoekverstelling lasdraad, Montagemateriaal laskop, Kabelpakket laskop-besturingskast (1,2m M/T/E/F)			
Laskop NA-55F, draad 2,4-5,5mm overbrenging 142:1	K347A	MTS	5643
Inclusief: Draadstrekinrichting, Kabel 1,2m (M/T)			

Opties

Kabelpakket Onderpoederdek:			
Tussenpakket - 10m (Source <> Control Box)	K215-10M	MTO	5644
Tussenpakket - 15m (Source <> Control Box)	K215-15M	MTS	5644
Tussenpakket - 20m (Source <> Control Box)	K215-20M	MTS	5644
Tussenpakket - 25m (Source <> Control Box)	K215-25M	MTO	5644
Onderpoederdek Draadmondstukhouders:			
OP-Contacttrophoder enkeldraads, 2,4-4,0mm	K231-1	MTS	5645
OP-Contact Kit voor hoge stroom (draad diameter 2,4-3,2mm)	K148A	MTS	5645
OP-Contact Kit voor hoge stroom (draad diameter 4,0-4,8mm)	K148B	MTS	5645
OP-Contacttrophoder, Tiny Twinarc, 1,6mm	K129-1/16	MTO	5642
OP-Contacttrophoder, Tiny Twinarc, 2mm	K129-5/64	MTS	5642
OP-Contacttrophoder, Tiny Twinarc, 2,4mm	K129-3/32	MTO	5642
Accessoires:			
Verticaal support laskop (slaglengte 100mm)	K29	MTS	5642
Horizontaal support laskop (slaglengte 50mm)	K96	MTS	5642
Start of krater module	K334	MTS	5799
Langzame Rijwagen 1 laskop 13-190 cm/min	K325HCS	MTO	5642
Spindel voor 15kg Haspel (diameter 50mm)	K162-1	MTS	5635
Draadhaspel set 30kg	K299	MTS	5642
Draadhaspel set 100kg	K10410	MTS	5642
Laspoeder conus (Concentrisch)	K285	MTS	5642
Draadstrekker tiny twinarc	K281	MTO	5642
Poederbak	K219	MTO	5642

Alle genoemde prijzen zijn exclusief BTW en zijn onderhevig aan de Lincoln Electric standaard verkoopvoorwaarden. Met het verschijnen van dit prijsboek komen alle vorige edities te vervallen. Door het proces van continue verbeteren behoudt Lincoln Electric zich het recht voor het bovenstaande te wijzigen zonder berichtgeving.

LT7

Draadaanvoersnelheid	2,5-10,2m/min
Voedingsspanning	115V AC
Draaddiameters - massieve draad	2,4-4,8mm
Processen	Onderpoederdek lassen, MIG, Gevulde draad
Gewicht (kg)	54
Afmetingen HxBxD (mm)	698 x 838 x 356
Garantie	3 jaar
Gebruiksaanwijzing	1M279



Omschrijving	Artikelnummer	stock indicator	DIS
LT-7 Tractor	K395-1	MTS	5648
Opties			
Kabelpakket Onderpoederdek:			
Tussenpakket - 15m (Source <=> Control Box)	K228-15M	MT0	5644
Onderpoederdek Draadmondstukhouders:			
OP-Contacttrophouder enkeldraads, 2,4-4,0mm	K231-1	MTS	5645
OP-Contact Kit voor hoge stroom (draad diameter 2,4-3,2mm)	K148A	MTS	5645
OP-Contact Kit voor hoge stroom (draad diameter 4,0-4,8mm)	K148B	MTS	5645
Accessoires:			
Laspoeder conus (Concentrisch)	K285	MTS	5642
Butt seam guide kit (geleide set verbindingslas)	K230	MTS	5642
Fillet-lap adapter kit (geleide set staande hoeklas)	K232	MT0	5642
Rail sectie, 178cm	K396	MT0	5642

Alle genoemde prijzen zijn exclusief BTW en zijn onderhevig aan de Lincoln Electric standaard verkoopvoorwaarden. Met het verschijnen van dit prijsboek komen alle vorige edities te vervallen. Door het proces van continue verbeteren behoudt Lincoln Electric zich het recht voor het bovenstaande te wijzigen zonder berichtgeving.

CRUISER® TRACTOR & TANDEM CRUISER® TRACTOR

Draadaanvoersnelheid	0,4-5,0m/min
Voedingsspanning	40V DC
Draaddiameters - massieve draad	1,6-5,6mm
Processen	Onderpoederdek lassen
Gewicht (kg)	63.5
Afmetingen HxBxD (mm)	737 x 584 x 914
Garantie	3 jaar



Omschrijving	Artikelnummer	stock indicator	DIS
Cruiser® tractor	K3048-2	MTS	5648
Tandem Cruiser® Tractor	K3083-1	MTS	5648

Opties

Primaire Kabels:

Primaire Kabel - 4x10mm ² - 5 m	K10238-10-5M	MTS	5794
--	--------------	-----	------

Kabels:

Heavy duty Arclink besturingskabel 15,2m	K2683-50	MTS	5644
Werkstuk meet kabel 15,2m	K1811-50	MTS	5632

Onderpoederdek Draadmondstukhouders:

OP-Contacttaphouder enkeldraads, 2,4-4,0mm	K231-1	MTS	5645
OP-Contact Kit voor hoge stroom (draad diameter 2,4-3,2mm)	K148A	MTS	5645
OP-Contact Kit voor hoge stroom (draad diameter 4,0-4,8mm)	K148B	MTS	5645
OP-Contacttaphouder Innershield enkeldraads, Linc fill voor K148, 4mm	K149-5/32	MTS	5645
OP-Contacttaphouder, Tiny Twinarc, 1,6mm	K129-1/16	MTO	5642

Accessoires:

Laspoeder conus (Concentrisch)	K285	MTS	5642
Rail sectie, 178cm	K396	MTO	5642

Alle genoemde prijzen zijn exclusief BTW en zijn onderhevig aan de Lincoln Electric standaard verkoopvoorwaarden. Met het verschijnen van dit prijsboek komen alle vorige edities te vervallen. Door het proces van continue verbeteren behoudt Lincoln Electric zich het recht voor het bovenstaande te wijzigen zonder berichtgeving.

MINIFLEX - DRAAGBARE HOOGVACUUM LASROOKAFZUIGER

Primaire spanning (V)	230V/1/50
Gewicht (kg)	19
Afmetingen HxBxD (mm)	730 x 360 x 420
Garantie	1 jaar



Omschrijving	Artikelnummer	stock indicator	DIS
<ul style="list-style-type: none"> Miniflex - Draagbare hoogvacuum lasrookafzuiger Inclusief: Draagbare lasrookafzuiger, standaard voorzien van: · Dura-H filter, filteroppervlak 12 m ² · HEPA-filter · aluminium voorfilter · automatische start/stop · wielset · aanzuigslang 2,5 m · 2 sets koolborstels.	EM7603001700	MTS	6121
Opties			
Accessoires:			
MBH: wandbeugel voor stationaire montage van een Miniflex	EM7915303000	MTO	6143
HCH-45: Slangaansluiting uitblaaszijde Miniflex	EM7900060050	MTS	6123
NKT: Nozzle kit met 2.5m slang voor standaard laspistool diameter 24.5mm	EM7900060030	MTO	6123
NKC: Nozzle kit met 2.5m slang voor standaard laspistool diameter 27.5mm	EM7900060040	MTO	6123
<ul style="list-style-type: none"> EN-20: Afzuigtrechter met magneetvoet en slang aansluiting 	EM7900060020	MTS	6123
EN-40: Spleetafzuignozzle 40cm met magneetvoet en slang aansluiting	EM7900060010	MTO	6123
H-2.5/45: Aanzuig-/afvoerslang diameter 45mm L = 2.5m	EM9880020100	MTS	6142
H-5.0/45: Aanzuig-/afvoerslang diameter 45mm L = 5.0m	EM9880020110	MTS	6142
NRV-HD: Terugslagklep voor 2 ventilators	EM7900030810	MTO	6142
Automatische Start/Stop van de ventilator voor de LFA3.0/4.0/3.1/4.1:			
TRK: Transformatorrelaiskit (niet voor Mobiflex 200M/IFA)	EM9820300030	MTS	6142
Vervangings filters:			
FCC-30: Filterpatroon 30m ²	EM9850060110	MTS	6142

- Aanbevolen combinatie**

Alle genoemde prijzen zijn exclusief BTW en zijn onderhevig aan de Lincoln Electric standaard verkoopvoorwaarden. Met het verschijnen van dit prijsboek komen alle vorige edities te vervallen. Door het proces van continue verbeteren behoudt Lincoln Electric zich het recht voor het bovenstaande te wijzigen zonder berichtgeving.

MOBIFLEX 100NF

Primaire spanning (V)	230N/3/50 - 400/3/50
Gewicht (kg)	17
Afmetingen HxBxD (mm)	587 x 480 x 480
Garantie	1 jaar



Omschrijving	Artikelnummer	stock indicator	DIS
<ul style="list-style-type: none"> Mobiflex 100-NF - 400V/3Ph/50Hz Inclusief: 6 m kabel en motorbeveiligingsschakelaar. 	EM7130500700	MT0	6141
Opties			
Opties:			
<ul style="list-style-type: none"> EXS-5/160 : Uitblaas-/verlengslang L = 5.0m 	EM790 0068020	MTS	6123
Flexibele verlenging voor SU5-5/203:			
<ul style="list-style-type: none"> EXS-5/203 : Uitblaas-/verlengslang L = 5.0m 	EM790 0068040	MT0	6123

Aanbevolen combinatie

Alle genoemde prijzen zijn exclusief BTW en zijn onderhevig aan de Lincoln Electric standaard verkoopvoorwaarden. Met het verschijnen van dit prijsboek komen alle vorige edities te vervallen. Door het proces van continue verbeteren behoudt Lincoln Electric zich het recht voor het bovenstaande te wijzigen zonder berichtgeving.

MOBIFLEX 200M

Primaire spanning (V)	230/400V/3/50
Gewicht (kg)	125
Afmetingen HxBxD (mm)	1210 X 810 X 900
Garantie	1 jaar



	Omschrijving	Artikelnummer	stockindicator	DIS
■ ■	Mobiflex 200M - 400V/3Ph/50Hz Inclusief : Disposable filterpatroon LongLife. Filteroppervlakte 50 m ² . Ventilator 0,75 kW. Netto afzuigcapaciteit 1250 m ³ /h. Inclusief motorbeveiligingsschakelaar, vuilfilterindicator en 6 m kabel.	EM7025100700	MT0	6141
	Mobiflex 200M/W3 (435) - 400V/3Ph/50Hz Flexibele afzuigarm LFA3.0: met DeBlock balanssysteem Inclusief : Flexibele afzuigarm van 3 m Ø 203 mm met draaibare kap, smoorklep en DeBlock balanssysteem.	EM0000118478 EM7925160180	MT0 MTS	6141 6143
■ ■	Flexibele afzuigarm LFA4.0: met DeBlock balanssysteem Inclusief : Flexibele afzuigarm van 4 m Ø 203 mm met draaibare kap, smoorklep en DeBlock balanssysteem.	EM7925210180	MTS	6143
	Flexibele afzuigarm LFA3.1: met Balance balanssysteem Inclusief : Flexibele afzuigarm van 3 m Ø 203 mm met draaibare kap, smoorklep en Balance balanssysteem.	EM7925170180	MTS	6143
	Flexibele afzuigarm LFA4.1: met Balance balanssysteem Inclusief : Flexibele afzuigarm van 4 m Ø 203 mm met draaibare kap, smoorklep en Balance balanssysteem.	EM7925220180	MTS	6143
	Afzuigslang Inclusief : Afzuigslang 5m Ø 203mm met nozzle + magneetvoet voor mobiele lasrookafzuiger	EM7900068030	MT0	6123
Opties				
Automatische Start/Stop van de ventilator voor de LFA 3.0/4.0/3.1/4.1:				
■	TRK : Transformatorrelaiskit (niet voor Mobiflex 200M/WFA)	EM9820300030	MTS	6142
■	NCW-4: Aansluitkabel L = 4.0m	EM9850031040	MTS	6142
	WL : Werklamp	EM7900010110	MTS	6142
	WL + AST : Werklamp + Automatische Start/Stop (Niet voor TIG)	EM7900010190	MTS	6142
Flexibele verlenging voor SUS-5/203:				
	EXS-5/203 : Uitblaas-/verlengslang L = 5.0m	EM7900068040	MT0	6123
Vervangingsfilters:				
	FCC-50 : Filterpatroon 50m ²	EM9850060050	MTS	6142
	FAC-50 : Actief koolfilter	EM9850070060	MTS	6142
	Aluminium vonkenvanger	EM9820310110	MTS	6142

■ **Aanbevolen combinatie**

■ **Aanbevolen combinatie**

Alle genoemde prijzen zijn exclusief BTW en zijn onderhevig aan de Lincoln Electric standaard verkoopvoorwaarden. Met het verschijnen van dit prijsboek komen alle vorige edities te vervallen. Door het proces van continue verbeteren behoudt Lincoln Electric zich het recht voor het bovenstaande te wijzigen zonder berichtgeving.

MOBIFLEX 400MS

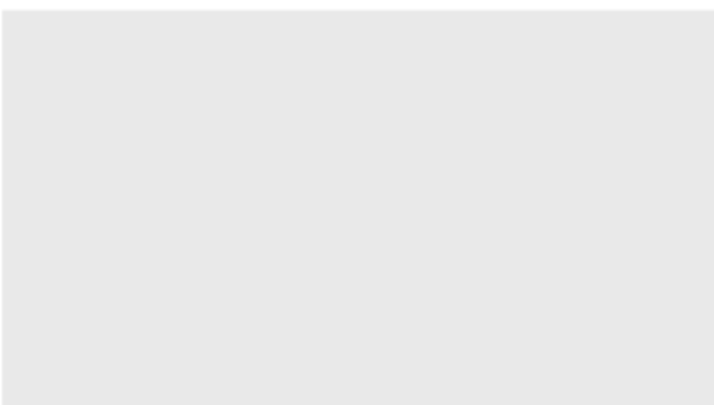

	Omschrijving	Artikelnummer	stock indicator	DIS
■ ■	Mobiflex 200M/W3 (435) - 400V/3Ph/50Hz	EM000 0118478	MTO	6141
	Mobiflex 400MS - 400V/3Ph/50Hz	EM704530 0700	MTO	6141
	Inclusief : Automatisch zelfreinigend filterpatroon 30 m ² , motorbeveiligingsschakelaar en 6 m kabel.			
	Mobiflex 400MSC - 400 V/3Ph/50Hz	EM704520 0700	MTO	6141
	Inclusief : Automatisch zelfreinigend filterpatroon 30 m ² met compressor, motorbeveiligingsschakelaar en 6 m kabel.			
	Flexibele afzuigarm LFA 3.0: met DeBlock balanssysteem	EM7925160180	MTS	6143
	Inclusief : Flexibele afzuigarm van 3 m Ø 203 mm met draaibare kap, smookklep en DeBlock balanssysteem.			
■ ■	Flexibele afzuigarm LFA 4.0: met DeBlock balanssysteem	EM7925210 180	MTS	6143
	Inclusief : Flexibele afzuigarm van 4 m Ø 203 mm met draaibare kap, smookklep en DeBlock balanssysteem.			
	Flexibele afzuigarm LFA 3.1: met Balance balanssysteem	EM7925170180	MTS	6143
	Inclusief : Flexibele afzuigarm van 3 m Ø 203 mm met draaibare kap, smookklep en Balance balanssysteem.			
	Flexibele afzuigarm LFA 4.1: met Balance balanssysteem	EM7925220180	MTS	6143
	Inclusief : Flexibele afzuigarm van 4 m Ø 203 mm met draaibare kap, smookklep en Balance balanssysteem.			
	Afzuigslang	EM790 0068030	MTO	6123
	Inclusief : Afzuigslang 5m Ø 203mm met nozzle + magneetvoet voor mobiele lasrookafzuiger			
	Opties			
	Automatische Start/Stop van de ventilator voor de LFA 3.0/4.0/3.1/4.1:			
■	TRK : Transformatorrelaiskit (niet voor Mobiflex 200M/IFA)	EM9820300030	MTS	6142
■	NCW-4 : Aansluitkabel L = 4.0m	EM9850031040	MTS	6142
	WL : Werklamp	EM790 0010110	MTS	6142
	WL + AST : Werklamp + Automatische Start/Stop (Niet voor TIG!)	EM790 0010190	MTS	6142
	Flexibele verlenging voor SUS-5/203:			
	EXS-5/203 : Uitblaas-/verlengslang L = 5.0m	EM790 0068040	MTO	6123
	Vervangingsfilters:			
	FCC-50 : Filterpatroon 50m ²	EM9850060 050	MTS	6142
	FAC-50 : Actief koolfilter	EM9850070060	MTS	6142
	Aluminium vonkenvanger	EM9820310 110	MTS	6142

- **Aanbevolen combinatie**
- **Aanbevolen combinatie**

Alle genoemde prijzen zijn exclusief BTW en zijn onderhevig aan de Lincoln Electric standaard verkoopvoorwaarden. Met het verschijnen van dit prijsboek komen alle vorige edities te vervallen. Door het proces van continue verbeteren behoudt Lincoln Electric zich het recht voor het bovenstaande te wijzigen zonder berichtgeving.

STATIFLEX 100NF

Primaire spanning (V)	400/3/50
-----------------------	----------



	Omschrijving	Artikelnummer	stockindicator	DIS
■ ■	Ventilator SF2400 - 400V/3Ph/50Hz Inclusief : Ventilator 2400 m ³ /h vrijblazend; 2800 rpm, 0,75 kW.	EM7905220740	MTS	61B
	Flexibele afzuig arm LTA 2.0: telescooparm Inclusief : Telescopische afzuigarm Ø 203 mm met draaibare kap, smoorklep en DeBlock balanssysteem.	EM7925260180	MTS	6143
	Flexibele afzuig arm LFA2.0: met DeBlock balanssysteem Inclusief : Flexibele afzuigarm van 2 m Ø 203 mm met draaibare kap, smoorklep en DeBlock balanssysteem. Inclusief aansluitflens NCF.	EM7925270180	MTS	6143
	Flexibele afzuig arm LFA3.0: met DeBlock balanssysteem Inclusief : Flexibele afzuigarm van 3 m Ø 203 mm met draaibare kap, smoorklep en DeBlock balanssysteem.	EM7925160180	MTS	6143
■ ■	Flexibele afzuig arm LFA4.0: met DeBlock balanssysteem Inclusief : Flexibele afzuigarm van 4 m Ø 203 mm met draaibare kap, smoorklep en DeBlock balanssysteem.	EM7925210180	MTS	6143
	Flexibele afzuig arm LFA3.1: met Balance balanssysteem Inclusief : Flexibele afzuigarm van 3 m Ø 203 mm met draaibare kap, smoorklep en Balance balanssysteem.	EM7925170180	MTS	6143
	Flexibele afzuig arm LFA4.1: met Balance balanssysteem Inclusief : Flexibele afzuigarm van 4 m Ø 203 mm met draaibare kap, smoorklep en Balance balanssysteem.	EM7925220180	MTS	6143

Opties

Accessoires:				
■ ■	LMB : voor montage LFA 3.0/4.0/3.1/4.1 + SF2400/4200	EM7915301700	MTS	6143
	TMB : voor montage LFA 3.0/4.0/3.1/4.1 + EC2 + SF2400 & LFA 4.1-Low Ceiling met SF2400	EM7915302000	MTS	6143
	NRV : terugslagklep	EM7900030800	MTS	6142
	CKS : aansluitset	EM7940202010	MTS	61B
Automatische Start/Stop van de ventilator voor de LFA 3.0/4.0/3.1/4.1:				
■ ■	NCW-4: Aansluitkabel L = 4.0m	EM9850031040	MTS	6142
	NCW-11 : aansluitkabel L = 11.0 m	EM9850031050	MTS	6142
	WL : Werkklamp	EM7900010110	MTS	6142
■	WL + AST : Werkklamp + Automatische Start/Stop (Niet voor TIG!)	EM7900010190	MTS	6142
■	CB : Controlebox	EM7900020300	MTS	6142
	NTR-2.2-3.2 A : Thermisch Relais 2.2-3.2A	EM0328400110	MTO	6151
Handmatige Start/Stop van de ventilator:				
	MPS-1.0-1.6 A : Motorbeveiligingsschakelaar 1.0-1.6A	EM0328270150	MTO	6142
	MPS-2.5-4.0 A : Motorbeveiligingsschakelaar 2.5-4.0A > SF2400 (3x230V) & SF4200 (3x400V)	EM0328270170	MTO	6142
	MPS-1.6-2.5 A : Motorbeveiligingsschakelaar 1.6-2.5A > SF2400 (3x400V)	EM0328270160	MTS	6142
Verlenging voor arm LFA 3.0/4.0/3.1/4.1:				
	EC 2 : Verlengkraan L = 2.0m	EM7920122700	MTO	6143
	EXT EC 4 : Extensieset EC 4 extra 2.0m	EM9830401700	MTS	6142
	RS-2 : Railsset L = 1.5m	EM7900070080	MTO	6151

■ Aanbevolen combinatie

■ Aanbevolen combinatie

Alle genoemde prijzen zijn exclusief BTW en zijn onderhevig aan de Lincoln Electric standaard verkoopvoorwaarden. Met het verschijnen van dit prijsboek komen alle vorige edities te vervallen. Door het proces van continue verbeteren behoudt Lincoln Electric zich het recht voor het bovenstaande te wijzigen zonder berichtgeving.

STATIFLEX 200M

Primaire spanning (V)	230/400V/3/50
Gewicht (kg)	30
Afmetingen HxBxD (mm)	900 x 810 x 730
Garantie	1 jaar



	Omschrijving	Artikelnummer	stock indicator	DIS
■ ■	Stationair lasrookfilter met disposable filterpatroon Inclusief : LongLife filterpatroon 50 m ² en vuilfilterindicator. Geschikt voor 2 afzuigarmen.	EM7435000700	MTS	6113
■ ■	Ventilator SF 2400 - 400V/3Ph/50Hz Inclusief : Ventilator 2400 m ³ /h vrijblazend; 2800 rpm, 0,75 kW.	EM7905220740	MTS	6113
■ ■	Ventilator SF 4200 RD - 230V/3Ph/50Hz Inclusief : Ventilator 3000 m ³ /h vrijblazend; 2800 rpm, 1,5 kW.	EM7906010500	MTO	6113
■ ■	Ventilator SF 4200 RD - 400V/3Ph/50Hz Inclusief : Ventilator 3000 m ³ /h vrijblazend; 2800 rpm, 1,5 kW.	EM7906010100	MTO	6113
■ ■	Ventilator SF 4200 LG - 400V/3Ph/50Hz Inclusief : Ventilator 3000 m ³ /h vrijblazend; 2800 rpm, 1,5 kW.	EM7906020100	MTO	6113
■ ■	Flexibele afzuigarm LFA 3.0: met DeBlock balanssysteem Inclusief : Flexibele afzuigarm van 3 m Ø 203 mm met draaibare kap, smookklep en DeBlock balanssysteem.	EM7925160180	MTS	6148
■ ■	Flexibele afzuigarm LFA 4.0: met DeBlock balanssysteem Inclusief : Flexibele afzuigarm van 4 m Ø 203 mm met draaibare kap, smookklep en DeBlock balanssysteem.	EM7925210180	MTS	6148
■ ■	Flexibele afzuigarm LFA 3.1: met Balance balanssysteem Inclusief : Flexibele afzuigarm van 3 m Ø 203 mm met draaibare kap, smookklep en Balance balanssysteem.	EM7925170180	MTS	6148
■ ■	Flexibele afzuigarm LFA 4.1: met Balance balanssysteem Inclusief : Flexibele afzuigarm van 4 m Ø 203 mm met draaibare kap, smookklep en Balance balanssysteem.	EM7925220180	MTS	6148
Opties				
Accessoires:				
■ ■	LMB : voor montage LFA 3.0/4.0/3.1/4.1 + SF2400/4200	EM7915301700	MTS	6148
■ ■	TMB : voor montage LFA 3.0/4.0/3.1/4.1 + EC2 + SF2400 & LFA 4.1-Low Ceiling met SF2400	EM7915302000	MTS	6148
■ ■	CKS : aansluitset	EM7940202010	MTS	6113
■ ■	NRV-HD : Terugslagklep voor 2 ventilators	EM7900030810	MTO	6142
Automatische Start/Stop van de ventilator voor de LFA 3.0/4.0/3.1/4.1:				
■ ■	NCW-4 : Aansluitkabel L = 4.0m	EM9850031040	MTS	6142
■ ■	NCW-11 : aansluitkabel L = 11.0 m	EM9850031050	MTS	6142
■ ■	WL : Werklamp	EM7900010110	MTS	6142
■ ■	WL + AST : Werklamp + Automatische Start/Stop [Niet voor TIG!]	EM7900010190	MTS	6142
■ ■	CB : Controlebox	EM7900020300	MTS	6142
■ ■	NTR-2.2-3.2 A : Thermisch Relais 2.2-3.2A	EM0328400110	MTO	6151
■ ■	NTR-4.0-6.3 A : Thermisch Relais 4.0-6.3A > SF2400/NF100 (1x230V) & SF4200 (3x230V)	EM0328400130	MTO	6142
Handmatige Start/Stop van de ventilator:				
■ ■	MPS-2.5-4.0 A : Motorbeveiligingsschakelaar 2.5-4.0A > SF2400 (3x230V) & SF4200 (3x400V)	EM0328270170	MTO	6142
■ ■	MPS-1.6-2.5 A : Motorbeveiligingsschakelaar 1.6-2.5A > SF2400 (3x400V)	EM0328270160	MTS	6142

Alle genoemde prijzen zijn exclusief BTW en zijn onderhevig aan de Lincoln Electric standaard verkoopvoorwaarden. Met het verschijnen van dit prijsboek komen alle vorige edities te vervallen. Door het proces van continue verbeteren behoudt Lincoln Electric zich het recht voor het bovenstaande te wijzigen zonder berichtgeving.

STATIFLEX 200M (Vervolg)

MPS-4.0-6.3 A : Motorbeveiligingsschakelaar 4.0-6.3A > SF2400 (1x230V) & SF4200 (3x230V)	EM0328270180	MT0	6142
Verlenging voor arm LFA 3.0/4.0/3.1/4.1:			
EC 2 : Verlengkraan L = 2.0m	EM7920122700	MT0	6143
EXT EC 4 : Extensieset EC 4 extra 2.0m	EM9830401700	MTS	6142
RS-2 : Railset L = 1.5m	EM7900070080	MT0	6151
Vervangingsfilters:			
FCC-30 : Filterpatroon 30m ²	EM9850060110	MTS	6142

■ **Aanbevolen combinatie**

■ **Aanbevolen combinatie**

Alle genoemde prijzen zijn exclusief BTW en zijn onderhevig aan de Lincoln Electric standaard verkoopvoorwaarden. Met het verschijnen van dit prijsboek komen alle vorige edities te vervallen. Door het proces van continue verbeteren behoudt Lincoln Electric zich het recht voor het bovenstaande te wijzigen zonder berichtgeving.

STATIFLEX 400MS

Primaire spanning (V)	230/400V/3/50
Gewicht (kg)	40
Afmetingen HxBxD (mm)	1140 x 720 x 660
Garantie	1 jaar



	Omschrijving	Artikelnummer	stock indicator	DIS
■ ■	Stationair lasrookfilter met zelfreinigend filterpatroon Inclusief : Zelfreinigend filterpatroon 30 m ² en externe voorfilterbox. Aan te sluiten op een controlebox CB.	EM7445000700	MTO	6113
■ ■	Ventilator SF 2400 - 400V/3Ph/50Hz Inclusief : Ventilator 2400 m ³ /h vrijblazend; 2800 rpm, 0,75 kW.	EM7905220740	MTS	6113
■ ■	Ventilator SF 4200 RD - 230V/3Ph/50Hz Inclusief : Ventilator 3000 m ³ /h vrijblazend; 2800 rpm, 1,5 kW.	EM7906010500	MTO	6113
■ ■	Ventilator SF 4200 RD - 400V/3Ph/50Hz Inclusief : Ventilator 3000 m ³ /h vrijblazend; 2800 rpm, 1,5 kW.	EM7906010100	MTO	6113
■ ■	Ventilator SF 4200 LG - 400V/3Ph/50Hz Inclusief : Ventilator 3000 m ³ /h vrijblazend; 2800 rpm, 1,5 kW.	EM7906020100	MTO	6113
■ ■	Flexibele afzuigarm LFA 3.0: met DeBlock balanssysteem Inclusief : Flexibele afzuigarm van 3 m Ø 203 mm met draaibare kap, smookklep en DeBlock balanssysteem.	EM7925160180	MTS	6148
■ ■	Flexibele afzuigarm LFA 4.0: met DeBlock balanssysteem Inclusief : Flexibele afzuigarm van 4 m Ø 203 mm met draaibare kap, smookklep en DeBlock balanssysteem.	EM7925210180	MTS	6148
■ ■	Flexibele afzuigarm LFA 3.1: met Balance balanssysteem Inclusief : Flexibele afzuigarm van 3 m Ø 203 mm met draaibare kap, smookklep en Balance balanssysteem.	EM7925170180	MTS	6148
■ ■	Flexibele afzuigarm LFA 4.1: met Balance balanssysteem Inclusief : Flexibele afzuigarm van 4 m Ø 203 mm met draaibare kap, smookklep en Balance balanssysteem.	EM7925220180	MTS	6148
Opties				
Accessoires:				
■ ■	LMB : voor montage LFA 3.0/4.0/3.1/4.1 + SF2400/4200	EM7915301700	MTS	6148
■ ■	TMB : voor montage LFA 3.0/4.0/3.1/4.1 + EC2 + SF2400 & LFA 4.1-Low Ceiling met SF2400	EM7915302000	MTS	6148
■ ■	CKS : aansluitset	EM7940202010	MTS	6113
■ ■	NRV-HD : Terugslagklep voor 2 ventilators	EM7900030810	MTO	6142
Automatische Start/Stop van de ventilator voor de LFA 3.0/4.0/3.1/4.1:				
■ ■	NCW-4 : Aansluitkabel L = 4.0m	EM9850031040	MTS	6142
■ ■	NCW-11 : aansluitkabel L = 11.0 m	EM9850031050	MTS	6142
■ ■	WL : Werklamp	EM7900010110	MTS	6142
■ ■	WL + AST : Werklamp + Automatische Start/Stop [Niet voor TIG!]	EM7900010190	MTS	6142
■ ■	CB : Controlebox	EM7900020300	MTS	6142
■ ■	NTR-2.2-3.2 A : Thermisch Relais 2.2-3.2A	EM0328400110	MTO	6151
■ ■	NTR-4.0-6.3 A : Thermisch Relais 4.0-6.3A > SF2400/NF100 (1x230V) & SF4200 (3x230V)	EM0328400130	MTO	6142
Handmatige Start/Stop van de ventilator:				
■ ■	MPS-2.5-4.0 A : Motorbeveiligingsschakelaar 2.5-4.0A > SF2400 (3x230V) & SF4200 (3x400V)	EM0328270170	MTO	6142
■ ■	MPS-1.6-2.5 A : Motorbeveiligingsschakelaar 1.6-2.5A > SF2400 (3x400V)	EM0328270160	MTS	6142

Alle genoemde prijzen zijn exclusief BTW en zijn onderhevig aan de Lincoln Electric standaard verkoopvoorwaarden. Met het verschijnen van dit prijsboek komen alle vorige edities te vervallen. Door het proces van continue verbeteren behoudt Lincoln Electric zich het recht voor het bovenstaande te wijzigen zonder berichtgeving.

STATIFLEX 400MS (Vervolg)

MPS-4.0-6.3 A : Motorbeveiligingsschakelaar 4.0-6.3A > SF2400 (1x230V) & SF4200 (3x230V)	EM0328270180	MT0	6142
Verlenging voor arm LFA 3.0/4.0/3.1/4.1:			
EC 2 : Verlengkraan L = 2.0m	EM7920122700	MT0	6143
EXT EC 4 : Extensieset EC 4 extra 2.0m	EM9830401700	MTS	6142
RS-2 : Railset L = 1.5m	EM7900070080	MT0	6151
Vervangingsfilters:			
FCC-30 : Filterpatroon 30m ²	EM9850060110	MTS	6142

■ **Aanbevolen combinatie**

■ **Aanbevolen combinatie**

Alle genoemde prijzen zijn exclusief BTW en zijn onderhevig aan de Lincoln Electric standaard verkoopvoorwaarden. Met het verschijnen van dit prijsboek komen alle vorige edities te vervallen. Door het proces van continue verbeteren behoudt Lincoln Electric zich het recht voor het bovenstaande te wijzigen zonder berichtgeving.

DOWNFLEX 100-NF

Gewicht (kg)	150
Afmetingen HxBxD (mm)	1366 x 911 x 800 à 950
Garantie	1 jaar



Omschrijving	Artikelnummer	stock indicator	DIS
<ul style="list-style-type: none"> Downflex 100-NF - Werkbank, geschikt voor aansluiting op een extern afzuig-/filtersysteem Inclusief: Achterafzuigmodule, zijpanelen, stofopvangbak, poten met stelvoeten, werkrooster, verticale lamellen. 	EM7204700700	MTO	6111
Opties			
Accessoires:			
<ul style="list-style-type: none"> Aansluitstuk diameter uitgang 315 mm Vonkenvangers voor montage in het achterpaneel Werkdamp Werkrooster voor het plasmasnijden Montageplaat voor bankschroef 	EM0040100040	MTO	6123
	EM0040100060	MTO	6123
	EM0040300030	MTO	6123
	EM0040400020	MTO	6123
	EM0040400030	MTO	6123

Aanbevolen combinatie

Alle genoemde prijzen zijn exclusief BTW en zijn onderhevig aan de Lincoln Electric standaard verkoopvoorwaarden. Met het verschijnen van dit prijsboek komen alle vorige edities te vervallen. Door het proces van continue verbeteren behoudt Lincoln Electric zich het recht voor het bovenstaande te wijzigen zonder berichtgeving.

DOWNFLEX 400-MS & DOWNFLEX 400-MS/A

Primaire spanning (V)	400/3/50
Gewicht (kg)	255
Afmetingen HxBxD (mm)	1380 x 1005 x 920 à 970
Garantie	1 jaar



	Omschrijving	Artikelnummer	stockindicator	DIS
■	Downflex 400-MS - Werkbank met geïntegreerd zelfreinigend filtersysteem Inclusief : Werkrooster, bedieningspaneel met vuilfilterindicator, vonkenvangers, ventilator, filterpatronen, stoffladen, persluchtvat, filterreinigingsstelsysteem	EM723470 0700	MT0	6111
■	Downflex 400-MS/A - Werkbank met geïntegreerd automatisch zelfreinigend filtersysteem Inclusief : Werkrooster, bedieningspaneel met vuilfilterindicator, vonkenvangers, ventilator, filterpatronen, stoffladen, persluchtvat, filterreinigingsstelsysteem	EM7244700700	MT0	6111
Opties				
Accessoires:				
	HEPA kit aanbevolen bij recirculatie	EM0 04000 0010	MT0	6142
	Geluidemper/uitblaasmodule	EM0 04010 0010	MT0	6123
	Uitblaas-aansluitplaat	EM0 04010 0020	MT0	6123
	Achterpaneel NIET mogelijk met kit voor achterafzuiging	EM0 04020 0010	MT0	6123
■	Kit voor achterafzuiging	EM0 04020 0020	MT0	6123
■	Zijpanelen wegdraaibaar	EM0 04020 0030	MT0	6123
	Bewegingssensor	EM0 04030 0050	MT0	6123
	Werkrooster voor het plasmasnijden	EM0 040400020	MT0	6123
	Montageplaat voor bankschroef	EM0 040400030	MT0	6123
	Wielset	EM0 040400040	MT0	6123
	Deksel voor stoflade	EM0 040500010	MT0	6123
	Laskabelsensor	EM7900010350	MT0	6123
Vervangingsfilters:				
	LongLife filter FCC-52	EM0 04000 0020	MT5	6151
	HEPA Filter	EM0 04000 0030	MT0	6151

- **Aanbevolen combinatie**
- **Aanbevolen combinatie**

Alle genoemde prijzen zijn exclusief BTW en zijn onderhevig aan de Lincoln Electric standaard verkoopvoorwaarden. Met het verschijnen van dit prijsboek komen alle vorige edities te vervallen. Door het proces van continue verbeteren behoudt Lincoln Electric zich het recht voor het bovenstaande te wijzigen zonder berichtgeving.

KABELS

**Omschrijving****Las- en werkstukkabels:**140A - 16mm² - 3m werkstuk en laskabel (klem)140A - 25mm² - 5m werkstuk en laskabel (klem)200A - 25mm² - 3m werkstuk en laskabel (klem)200A - 35mm² - 5m werkstuk en laskabel (klem)250A - 35mm² - 5m werkstuk en laskabel (klem)300A - 50mm² - 5m werkstuk en laskabel (klem)400A - 70mm² - 5m werkstuk en laskabel (klem)Kit35C50 - 300A - 50mm² - 4m400A - 70mm² - 5m werkstuk en laskabel (klem)**Werkstukkabels:**Klem type, Dinse steker, kabel 300A - 50mm² - 5mKlem type, Dinse steker, kabel 300A - 50mm² - 10mKlem type, Dinse steker, kabel 400A - 70mm² - 5mKlem type, Dinse steker, kabel 400A - 70mm² - 10mKlem type, Dinse steker, kabel 400A - 70mm² - 15mKlem type, Dinse steker, kabel 600A - 95mm² - 5mKlem type, Dinse steker, kabel 600A - 95mm² - 10m**Laskabels:**Elektrodehouder, Dinse steker, kabel 200A - 25mm² - 3mElektrodehouder, Dinse steker, kabel 200A - 35mm² - 5mElektrodehouder, Dinse steker, kabel 300A - 50mm² - 5mElektrodehouder, Dinse steker, kabel 300A - 50mm² - 10mElektrodehouder, Dinse steker, kabel 400A - 70mm² - 5mElektrodehouder, Dinse steker, kabel 400A - 70mm² - 10m**Kabels:**

Verloopstuk kabel o/g - Dinse steker vrouwelijk

Artikelnummer**stock indicator****DIS**

KIT-140A-16-3M

MTO

5794

KIT-140A-25-5M

MTO

5794

KIT-200A-25-3M

MTO

5794

KIT-200A-35-5M

MTO

5794

KIT-250A-35-5M

MTO

5794

KIT-300A-50-5M

MTS

5794

KIT-400A-70-5M

MTO

5794

W00001139

MTS

5794

W000260682

MTS

5794

GRD-300A-50-5M

MTS

5794

GRD-300A-50-10M

MTO

5794

GRD-400A-70-5M

MTS

5794

GRD-400A-70-10M

MTO

5794

GRD-400A-70-15M

MTO

5794

GRD-600A-95-5M

MTS

5794

GRD-600A-95-10M

MTS

5794

E/H-200A-25-3M

MTO

5794

E/H-200A-35-5M

MTO

5794

E/H-300A-50-5M

MTS

5794

E/H-300A-50-10M

MTS

5794

E/H-400A-70-5M

MTO

5794

E/H-400A-70-10M

MTO

5794

K10376

MTS

5632

Alle genoemde prijzen zijn exclusief BTW en zijn onderhevig aan de Lincoln Electric standaard verkoopvoorwaarden. Met het verschijnen van dit prijsboek komen alle vorige edities te vervallen. Door het proces van continue verbeteren behoudt Lincoln Electric zich het recht voor het bovenstaande te wijzigen zonder berichtgeving.

GUTSTANGEN

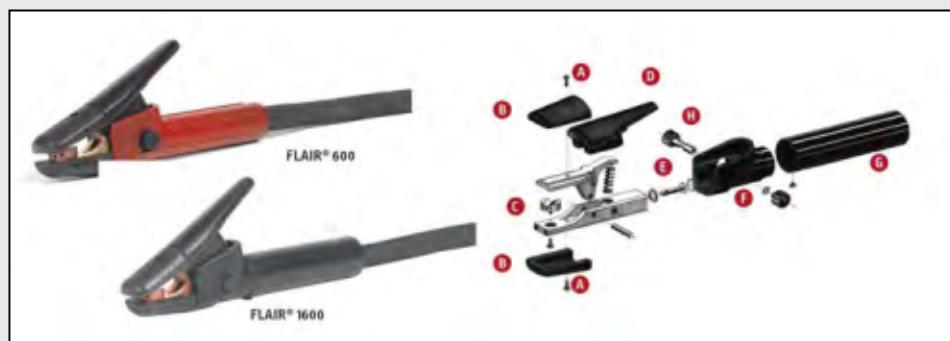
**Omschrijving****Gutstangen:**

Flair 600 Gutstang Lincoln uitvoering zonder monokabel
 Flair 1600 Gutstang Lincoln uitvoering zonder monokabel
 Monokabel voor de Flair 600
 Monokabel voor de Flair 1600

Artikelnummer**stock indicator****DIS**

W 000 010 136	MTS	5795
W 000 010 134	MTS	5899
W 000 010 118	MTS	5795
W 000 011 128	MTS	5899

Slijtende onderdelen

Schroef MRX 4 x 10 mm (10/pk)	W 000 010 124	MTS	5899
Isolatie schalen (2/pk)	W 000 010 125	MTS	5899
Spuitsnippel met schroef FLAIR 600	W 000 010 127	MTS	5899
Spuitsnippel met schroef FLAIR 1600	W 000 011 130	MTS	5899
Knevelisolatie	W 000 010 128	MTS	5899
Klep	W 000 010 129	MTS	5899
Borgring	W 000 010 131	MTS	5899
Handvat FLAIR 1600	W 000 010 132	MTS	5795
Handvat FLAIR 600	W 000 40 1598	MTO	5899
Knevel	W 000 010 133	MTS	5899

Alle genoemde prijzen zijn exclusief BTW en zijn onderhevig aan de Lincoln Electric standaard verkoopvoorwaarden. Met het verschijnen van dit prijsboek komen alle vorige edities te vervallen. Door het proces van continue verbeteren behoudt Lincoln Electric zich het recht voor het bovenstaande te wijzigen zonder berichtgeving.

GUTSELEKTRODEN

**Omschrijving****Gutselektroden:**

CARBONAIR 4X305 (X100 PC)

CARBONAIR 5X305 (X100 PC)

CARBONAIR 6.4X305 (50/pk)

CARBONAIR 8X305 (50/pk)

CARBONAIR 10X305 (50/pk)

CARBONAIR 13X305 (50/pk)

CARBONAIR PLUS 8X355 (50/pk)

CARBONAIR PLUS 10X430 (50/pk)

CARBONAIR PLUS 13X430 (50/pk)

CARBONAIR PLUS 16X430 (25/pk)

CARBONAIR PLUS 19X430 (25/pk)

CARBONAIR FLAT 5X15X305

CARBONAIR FLAT 5X18X355

CARBONAIR HOLLOW 6.5X305

CARBONAIR HOLLOW 8X305

CARBONAIR HOLLOW 9.5X305

CARBONAIR HOLLOW 12.7X305

Artikelnummer**stock indicator****DIS**

W0 00010645

MTS

5795

W0 00010443

MTS

5795

W0 00010444

MTS

5795

W0 00010445

MTS

5795

W0 00010446

MTS

5795

W0 00010447

MTS

5795

W0 00010448

MTS

5795

W0 00010449

MTS

5795

W0 00010450

MTS

5795

W0 00010451

MTS

5795

W0 00010452

MTS

5795

W2 02010453

MTS

5795

W2 02010454

MTO

5795

W2 02010455

MTS

5795

W2 02010456

MTS

5795

W2 02010457

MTS

5795

W2 02010458

MTS

5795

Alle genoemde prijzen zijn exclusief BTW en zijn onderhevig aan de Lincoln Electric standaard verkoopvoorwaarden. Met het verschijnen van dit prijsboek komen alle vorige edities te vervallen. Door het proces van continue verbeteren behoudt Lincoln Electric zich het recht voor het bovenstaande te wijzigen zonder berichtgeving.

KERAMISCHE STRIPS

Omschrijving	Artikelnummer	stock indicator	DIS
KERAMISCHE STRIPS:			
KERALINE TA1 - 6 MM (X36M)	W 000 010391	MTS	5799
KERALINE TA2 - 9 MM (X36M)	W 000 010392	MTS	5799
KERALINE TA3 - 13 MM (X36M)	W 000 010393	MTS	5799
KERALINE TF1- 6 MM (X36M)	W 000 010394	MTS	5799
KERALINE TF2- 9 MM (X36M)	W 000 010395	MTS	5799
KERALINE TF3- 13 MM (X36M)	W 000 010396	MTS	5799
KERALINE TR1 - 6 mm	W 000 010397	MTS	5799
KERALINE TR2 - 7 mm	W 000 010398	MTS	5799
KERALINE TR3 - 8 mm	W 000 010399	MTS	5799
KERALINE TR4 - 9 mm	W 000 010400	MTS	5799
KERALINE TR5 - 12 mm	W 000 010401	MTS	5799
KERALINE TR6 - 15 mm	W 000 010402	MTS	5799
KERALINE TM1- 13 MM (X42M)	W 000 010403	MTS	5799
KERALINE TM2- 18 MM (X27M)	W 000 010404	MTS	5799

Alle genoemde prijzen zijn exclusief BTW en zijn onderhevig aan de Lincoln Electric standaard verkoopvoorwaarden. Met het verschijnen van dit prijsboek komen alle vorige edities te vervallen. Door het proces van continue verbeteren behoudt Lincoln Electric zich het recht voor het bovenstaande te wijzigen zonder berichtgeving.

LASHELMEN VIKING™ 2450

**Omschrijving****Lashelm:**

Viking 2450 Black

Viking 2450 Heavy Metal®

Accessoires:

LED LIGHT

HELMET BACKPACK

Flame retardant cotton extended protection

Split leather helmet bib

Grain leather helmet bib

Helder buitenvenster 114 x 133 x 1.0 mm - VIKING 2450/3350

Helder binnenvenster 98.5 x 66.5 x 1.0 mm - VIKING 2450

Zweetband

ADF Cartridge Kit

Headgear assembly (including sweatband & retrofit washer)

Replacement shell (VHM)

OUTSIDE COVER LENS SEAL

ADF support

Grind button assembly

Headgear cushion back pad (2/pk)

Artikelnummer**stock indicator****DIS**

K3028-4-CE

MTS

5752

K3029-4-CE

MTS

5752

WP202201

MTS

5764

WP202203

MTS

5764

WP202204

MTS

5764

KP3729-1

MTS

5764

KP3730-1

MTS

5764

Slijtende onderdelen

KP2898-1

MTS

5764

KP2931-1

MTS

5761

KP2930-1

MTS

5764

KP2932-4

MTS

5764

KP4470-1

MTO

5764

KP4560-1

MTS

5764

S27978-32

MTS

5764

S27978-153

MTS

5764

KP4562-1

MTS

5761

KP4541-1

MTS

5764

Alle genoemde prijzen zijn exclusief BTW en zijn onderhevig aan de Lincoln Electric standaard verkoopvoorwaarden. Met het verschijnen van dit prijsboek komen alle vorige edities te vervallen. Door het proces van continue verbeteren behoudt Lincoln Electric zich het recht voor het bovenstaande te wijzigen zonder berichtgeving.

LASHELMEN VIKING™ 3350

**Omschrijving****Lashelm:**

- Viking 3350 Black
- Viking 3350 Motorhead
- Viking 3350 Mojo
- Viking 3350 Daredevil™

Accessoires:

- LED LIGHT
- HELMET BACKPACK
- Flame retardant cotton extended protection
- Split leather helmet bib
- Grain leather helmet bib

- Helder buitenvenster 114 x 133 x 1.0 mm - VIKING 2450/3350
- Helder binnenvenster 94.7x89.7x1.0 mm - VIKING 3350
- Zweetband
- ADF Cartridge Kit
- Headgear assembly (including sweatband & retrofit washer)
- Replacement shell (VH11)
- OUTSIDE COVER LENS SEAL
- ADF support
- Grind button assembly
- Headgear cushion back pad [2/pk]

Artikelnummer**stock indicator****DIS**

K3 034-4-CE	MTS	5752
K3 100-4-CE	MTS	5752
K3 101-4-CE	MTS	5752
K3 683-4-CE	MTS	5752
WP202201	MTS	5764
WP202203	MTS	5764
WP202204	MTS	5764
KP3729-1	MTS	5764
KP3730-1	MTS	5764

Slijtende onderdelen

KP2898-1	MTS	5764
KP3044-1	MTS	5764
KP2930-1	MTS	5764
KP3045-4	MTS	5764
KP4470-1	MTO	5764
KP4561-1	MTS	5764
S27978-32	MTS	5764
S27978-15B	MTS	5764
KP4562-1	MTS	5761
KP4541-1	MTS	5764

Alle genoemde prijzen zijn exclusief BTW en zijn onderhevig aan de Lincoln Electric standaard verkoopvoorwaarden. Met het verschijnen van dit prijsboek komen alle vorige edities te vervallen. Door het proces van continue verbeteren behoudt Lincoln Electric zich het recht voor het bovenstaande te wijzigen zonder berichtgeving.

LASHELMEN VIKING™ 3250D FGS



Omschrijving

Lashelm:

VIKING 3250D FGS

Accessoires:

LED LIGHT

HELMET BACKPACK

Flame retardant cotton extended protection

Split leather helmet bib

Grain leather helmet bib

Artikelnummer

stock indicator

DIS

K3540-3-CE

MTS

5752

WP202201

MTS

5764

WP202203

MTS

5764

WP202204

MTS

5764

KP3729-1

MTS

5764

KP3730-1

MTS

5764

Slijtende onderdelen

Zweetband

KP2930-1

MTS

5764

FGS 3250D - Outside Cover Lens

KP3700-1

MTS

5764

FGS 3250D - Inside Cover Lens

KP3701-1

MTS

5764

FGS 3250D - Clear Anti-Fog Grind Shield

KP3702-1

MTS

5764

FGS 3250D - Series ADF Cartridge

KP3703-3

MTS

5764

FGS 3250D - Replacement Shell (with side windows)

KP3704-1

MTS

5764

FGS 3250D - Side Window Covers

KP3705-1

MTS

5764

FGS 3250D - Headgear

KP3706-1

MTS

5764

Voorste beschermruithouder

95532652-10

MTO

5894

Alle genoemde prijzen zijn exclusief BTW en zijn onderhevig aan de Lincoln Electric standaard verkoopvoorwaarden. Met het verschijnen van dit prijsboek komen alle vorige edities te vervallen. Door het proces van continue verbeteren behoudt Lincoln Electric zich het recht voor het bovenstaande te wijzigen zonder berichtgeving.

LASHELMEN EUROONE

**Omschrijving****Lashelm:**

EURO ONE

EURO ONE - No rules No limits

Accessoires:

LED LIGHT

HELMET BACKPACK

Flame retardant cotton extended protection

Split leather helmet bib

Grain leather helmet bib

Artikelnummer**stock indicator****DIS**

W 000 40 3823

MTO

5752

W 000 40 3823-1

MTO

5752

WP202201

MTS

5764

WP202203

MTS

5764

WP202204

MTS

5764

KP3729-1

MTS

5764

KP3730-1

MTS

5764

Slijtende onderdelen

A - Beschermruiet buiten

W 000 40 40 65

MTS

5764

B - Vervangingshelm

W 000 40 40 66

MTS

5764

C - Automatisch verduisteringsfilter

W 000 40 40 67

MTS

5764

D - Beschermruiet binnen

W 000 40 40 68

MTS

5764

E - Hoofdband FLEX ONE (inclusief zweetband)

W 000 40 40 69

MTS

5764

1 - Zweetband

W 000 40 40 73

MTS

5764

Alle genoemde prijzen zijn exclusief BTW en zijn onderhevig aan de Lincoln Electric standaard verkoopvoorwaarden. Met het verschijnen van dit prijsboek komen alle vorige edities te vervallen. Door het proces van continue verbeteren behoudt Lincoln Electric zich het recht voor het bovenstaande te wijzigen zonder berichtgeving.

LASHELMEN EUROSPEED LS

**Omschrijving****Lashelm:**

EUROSPEED LS
 EUROSPEED LS Edition Ladies
 EUROSPEED LS BLACKROBOT
 EUROSPEED LS WELD PLAY

Accessoires:

LED LIGHT
 HELMET BACKPACK
 Flame retardant cotton extended protection
 Split leather helmet bib
 Grain leather helmet bib

A - Beschermrut buiten
 B - Vervangingshelm
 C - Automatisch verduisterings filter
 D - Beschermrut binnen
 E - Hoofdband FLEXSPEED LS (inclusief zweetband)
 1 - Zweetband

Artikelnummer**stock indicator****DIS**

W0 00403 824 MTS 5752
 W0 00403 824-2 MTS 5752
 W0 00403 824-1 MTS 5752
 W0 00403 824-6 MTS 5752

WP20 2201 MTS 5764
 WP20 2203 MTS 5764
 WP20 2204 MTS 5764
 KP3729-1 MTS 5764
 KP3730-1 MTS 5764

Slijtende onderdelen

W0 00404065 MTS 5764
 W0 00404096 MTO 5764
 W0 00404097 MTS 5764
 W0 00404068 MTS 5764
 W0 00404098 MTS 5764
 W0 00404073 MTS 5764

Alle genoemde prijzen zijn exclusief BTW en zijn onderhevig aan de Lincoln Electric standaard verkoopvoorwaarden. Met het verschijnen van dit prijsboek komen alle vorige edities te vervallen. Door het proces van continue verbeteren behoudt Lincoln Electric zich het recht voor het bovenstaande te wijzigen zonder berichtgeving.

LASHELMEN CHAMELEON 3VO

**Omschrijving****Lashelm:**

CHAMELEON 3VO Streetart

CHAMELEON 3VO SQUAD

CHAMELEON 3VO WELDING LEGEND

Accessoires:

LED LIGHT

HELMET BACKPACK

Flame retardant cotton extended protection

Split leather helmet bib

Grain leather helmet bib

Artikelnummer**stock indicator****DIS**

W 000 40 3546

MTS

5752

W 403547

MTS

5752

W 403548

MTS

5752

WP202201

MTS

5764

WP202203

MTS

5764

WP202204

MTS

5764

KP3729-1

MTS

5764

KP3730-1

MTS

5764

Slijtende onderdelen

CHB Pakking beschermruit

CHB Beschermruit voorzijde 121 x 93mm

Binnen beschermruit 3VO 108 x 45 mm

HEAD GEAR (x10 pcs)

HEAD GEAR ADJUSTING KIT

Zweetband (10/pks)

CHB CARTRIGE HOLDER HOOK

CHB CARTRIGE HOLDER

Comfort kussen

CELL CHAMELEON 3VO CELL CHAMELEON 3VO

W 000 2619 85

MTS

5764

W 000 2619 83

MTS

5764

W 000 335163

MTS

5764

W 000 2619 86

MTS

5764

W 000 2619 87

MTS

5764

W 000 2619 99

MTS

5764

W 000 2619 90

MTS

5765

W 000 2619 89

MTS

5766

W 000 2619 91

MTS

5767

W 000 377928

MTS

5768

Alle genoemde prijzen zijn exclusief BTW en zijn onderhevig aan de Lincoln Electric standaard verkoopvoorwaarden. Met het verschijnen van dit prijsboek komen alle vorige edities te vervallen. Door het proces van continue verbeteren behoudt Lincoln Electric zich het recht voor het bovenstaande te wijzigen zonder berichtgeving.

LASHELMEN EUROWAVE 3.0 LS

**Omschrijving****Lashelm:**

EUROWAVE 3.0 LS Black

EUROWAVE 3.0 LS Streetart

Accessoires:

LED LIGHT

HELMET BACKPACK

Flame retardant cotton extended protection

Split leather helmet bib

Grain leather helmet bib

Helder buitenvenster 114 x 133 x 1.0 mm - VIKING 2450/3350

Helder binnenvenster 98.5 x 66.5 x 1.0 mm - VIKING 2450

Zweetband

ADF Cartridge for EuroWave 3.0LS

Headgear assembly for EuroWave 3.0LS (including sweatband)

Replacement shell BLACK (VH1)

Replacement shell STREETART (VH1)

OUTSIDE COVER LENS SEAL

ADF support

Grind button assembly

Artikelnummer**stock indicator****DIS**

W403900

MTS

5752

W403901

MTS

5752

WP202201

MTS

5764

WP202203

MTS

5764

WP202204

MTS

5764

KP3729-1

MTS

5764

KP3730-1

MTS

5764

Slijtende onderdelen

KP2898-1

MTS

5764

KP2931-1

MTS

5761

KP2930-1

MTS

5764

KPW4039-2

MTS

5764

KPW4039-1

MTS

5764

KPW4039-3

MTS

5764

KPW4039-4

MTS

5764

S27978-32

MTS

5764

S27978-153

MTS

5764

KP4562-1

MTS

5761

Alle genoemde prijzen zijn exclusief BTW en zijn onderhevig aan de Lincoln Electric standaard verkoopvoorwaarden. Met het verschijnen van dit prijsboek komen alle vorige edities te vervallen. Door het proces van continue verbeteren behoudt Lincoln Electric zich het recht voor het bovenstaande te wijzigen zonder berichtgeving.

LASHELMEN EUROPURE PLUS™ 5500 LS



Omschrijving

Lashelm:

Europure PLUS™ 5500 LS

Artikelnummer

W403676

stock indicator

MTS

DIS

5753

Slijtende onderdelen

Slangafdekking	WP403676-24	MTS	5764
O-ring	WP403676-25	MTS	5764
Slang (inclusief O-ring)	WP403676-26	MTS	5764
Gezichtsafdichting	WP403676-12	MTS	5764
Hoofdband (inclusief zweetband & zachte buffer)	WP403676-13	MTS	5764
Zweetband	WP403676-14	MTS	5764
Zachte pad	WP403676-15	MTS	5764
Luchtsroomindicator	WP403676-27	MTS	5764
Draagtas	WP403676-28	MTS	5753
Lenshouder voorkant	WP403676-4	MTS	5764
Automatisch verduisteringsfilter	WP403676-6	MTS	5753
Lenskap binnenin (107x80 mm)	WP403676-7	MTS	5764
Buitenste afdeklens (160,36x107,3 mm)	WP403676-5	MTS	5764
Lenshouder slijpschild	WP403676-8	MTS	5764
Slijpschild (anti-condens, 223x129,8 mm)	WP403676-9	MTS	5764
Deeltjesfilter (P3-filter)	WP403676-17	MTS	5753
Voorfilter	WP403676-18	MTS	5753
Vonkenscherm	WP403676-19	MTS	5764
Snelladende standaard batterij	WP403676-1	MTS	5753
Snel opladende batterijlader	WP403676-3	MTS	5753
Behuizing	WP403676-16	MTS	5764
Filterkap	WP403676-20	MTS	5764
Schouderband	WP403676-22	MTS	5764
Riem kussen (inclusief schroeven & ringen)	WP403676-23	MTS	5764
Fast-charging Extended battery	WP403676-2	MTS	5764
FILTRE : A1B1E1K1	WP403676-30	MTS	5753
BAC KPACK	WP403676-31	MTS	5753
ADJUSTABLE LEATHER BELT ASSEMBLY	WP403676-29	MTS	5753

Alle genoemde prijzen zijn exclusief BTW en zijn onderhevig aan de Lincoln Electric standaard verkoopvoorwaarden. Met het verschijnen van dit prijsboek komen alle vorige edities te vervallen. Door het proces van continue verbeteren behoudt Lincoln Electric zich het recht voor het bovenstaande te wijzigen zonder berichtgeving.

LASHELMEN ZEPHYR

**Omschrijving**

Lashelm:

ZEPHYR 4500 LS

Artikelnummer**stock indicator****DIS**

W000403674

MTS

5753

Slijtende onderdelen

1 - Beschermruihouder voorkant

W000272829

MTS

5764

2 - Beschermrui buiten

W000261993

MTS

5764

3 - Pakking beschermrui
voorkant

W000261992

MTS

5764

4 - Automatische verduisterende lenseenheid Advance 4500

W000402681

MTS

5764

7 - Knoppen, lenshouder (L/R)

W000276258

MTO

5764

8 - Zweetband

W000402690

MTS

5764

9 - Hoofdband FLEXTECH 1 (inclusief zweetband)

W000402692

MTS

5764

11 - Reserve batterijen (CR 2450 lithium)

W000260920

MTS

5765

5 - Beschermrui binnen

W000261994

MTS

5764

SLIJP beschermingsset

W000374799

MTS

5764

ZEPHYR Gezichtsafdichting

W000272540

MTS

5764

Alle genoemde prijzen zijn exclusief BTW en zijn onderhevig aan de Lincoln Electric standaard verkoopvoorwaarden. Met het verschijnen van dit prijsboek komen alle vorige edities te vervallen. Door het proces van continue verbeteren behoudt Lincoln Electric zich het recht voor het bovenstaande te wijzigen zonder berichtgeving.

LASHELMEN FLIPAIR 4500 LS

**Omschrijving****Lashelm:**

FLIP-AIR 4500 LS

Artikelnummer

W 000 403675

stock indicator

MTS

DIS

5753

Slijtende onderdelen

1 - Houder lenskap voorkant	W 000 378990	MTO	5764
Beschermruit buiten	W 000 375551	MTS	5764
Pakking, lenseenheid	W 000 382321	MTO	5764
Automatisch verduisterende lenseenheid, Advance 4500	W 000 402682	MTS	5764
FLIPAIR vervangingshelm	W 000 403675-SP-1	MTS	5764
Knoppen, lenshouder voorzijde [(L/R)]	W 000 382922	MTO	5764
8 - Zweetband	W 000 402690	MTS	5764
9 - Hoofdband FLEXTECH 1 (inclusief zweetband)	W 000 402692	MTS	5764
11 - Reserve batterijen (CR 2450 lithium)	W 000 260920	MTS	5765
5 - Beschermruit binnen	W 000 261994	MTS	5764
SLIP beschermingsset	W 000 374799	MTS	5764

Alle genoemde prijzen zijn exclusief BTW en zijn onderhevig aan de Lincoln Electric standaard verkoopvoorwaarden. Met het verschijnen van dit prijsboek komen alle vorige edities te vervallen. Door het proces van continue verbeteren behoudt Lincoln Electric zich het recht voor het bovenstaande te wijzigen zonder berichtgeving.

RESPIRATOR UNIT

**Omschrijving**

Lashelm:

CLEANSPACE2™

Artikelnummer**stock indicator****DIS**

W0 00386 837

MTS

5753

Slijtende onderdelen

Siliconen masker klein

W0 00386 838

MTS

5753

Siliconen masker medium

W0 00386 839

MTS

5753

Siliconen masker groot

W0 00386 840

MTS

5753

Deeltjesfilter P3

W0 00386 841

MTS

5753

Voorfilter P3

W0 00386 842

MTS

5753

Hoofdsteen

W0 00386 844

MTS

5753

Nekbescherming dik

W0 00386 846

MTO

5753

Nekbescherming dun

W0 00386 847

MTS

5753

Adapter voor filter

W0 00400 236

MTS

5752

P3 deeltjesfilter met hoge capaciteit

W0 00400 233

MTO

5753

Filter A1P3

W0 00400 234

MTO

5753

Filter ABE1P3

W0 00400 235

MTS

5753

Alle genoemde prijzen zijn exclusief BTW en zijn onderhevig aan de Lincoln Electric standaard verkoopvoorwaarden. Met het verschijnen van dit prijsboek komen alle vorige edities te vervallen. Door het proces van continue verbeteren behoudt Lincoln Electric zich het recht voor het bovenstaande te wijzigen zonder berichtgeving.

LAS ACCESSOIRES

**Omschrijving****Las accessoires:**

Beenkappen
 Beenkappen
 Korte overmouwen 450mm
 Lange overmouwen 670mm
 Nerflederen schort 1100X800
 Splitlederen schort 900X600
 Splitlederen schort 1100X800
 Splitlederen schort met veters van stof 900X600
 Nerflederen lasjas S
 Nerflederen lasjas M
 Nerflederen lasjas L
 Nerflederen lasjas XL
 Nerflederen lasjas XXL
 Nerflederen lasjas 3XL
 Nerflederen lasjas 4XL
 Nerflederen lasjas 5XL
 Lasjas van nerfleder S
 Lasjas van nerfleder S Ladies
 Lasjas van nerfleder M
 Lasjas van nerfleder M Ladies
 Lasjas van nerfleder L
 Lasjas van nerfleder L Ladies
 Lasjas van nerfleder XL
 Lasjas van nerfleder XL Ladies
 Lasjas van nerfleder XXL
 Lasjas van nerfleder 3XL
 Lasjas van nerfleder 4XL
 Lasjas van nerfleder 5XL
 Traditionele jas met mouwen van splitleder - Maat M
 Traditionele jas met mouwen van splitleder - Maat L
 Traditionele jas met mouwen van splitleder - Maat XL
 Traditionele jas met mouwen van splitleder - Maat 2XL
 Traditionele jas met mouwen van splitleder - Maat 3XL
 Jas met mouwen van volnerfleder - Maat M
 Jas met mouwen van volnerfleder - Maat L
 Jas met mouwen van volnerfleder - Maat XL
 Jas met mouwen van volnerfleder - Maat 2XL

Artikelnummer**stock indicator****DIS**

W 000 40 40 81	MTS	5763
W 000 40 40 82	MTS	5763
W 000 40 40 83	MTS	5763
W 000 40 40 84	MTS	5763
W 000 40 40 85	MTS	5763
W 000 40 40 87	MTS	5763
W 000 40 40 86	MTS	5763
W 000 40 40 88	MTS	5763
W 000 40 40 90-S	MTO	5763
W 000 40 40 90-M	MTS	5763
W 000 40 40 90-L	MTS	5763
W 000 40 40 90	MTS	5763
W 000 40 40 91	MTS	5763
W 000 40 40 90-3XL	MTS	5763
W 000 40 40 90-4XL	MTO	5763
W 000 40 40 90-5XL	MTS	5763
W 000 40 40 92-S	MTO	5763
W JL-S-2019	MTO	5763
W 000 40 40 92-M	MTS	5763
W JL-M-2019	MTO	5763
W 000 40 40 92-L	MTS	5763
W JL-L-2019	MTO	5763
W 000 40 40 92	MTS	5763
W JL-XL-2019	MTO	5763
W 000 40 40 93	MTS	5763
W 000 40 40 92-3XL	MTO	5763
W 000 40 40 92-4XL	MTO	5763
W 000 40 40 92-5XL	MTO	5763
W 3106-M-CE	MTS	5763
W 3106-L-CE	MTS	5763
W 3106-XL-CE	MTS	5763
W 3106-2XL-CE	MTS	5763
W 3106-3XL-CE	MTS	5763
W 2987-M-CE	MTS	5763
W 2987-L-CE	MTS	5763
W 2987-XL-CE	MTS	5763
W 2987-2XL-CE	MTS	5763

Alle genoemde prijzen zijn exclusief BTW en zijn onderhevig aan de Lincoln Electric standaard verkoopvoorwaarden. Met het verschijnen van dit prijsboek komen alle vorige edities te vervallen. Door het proces van continue verbeteren behoudt Lincoln Electric zich het recht voor het bovenstaande te wijzigen zonder berichtgeving.

LAS ACCESSOIRES (Vervolg)

Jas met mouwen van volnerleder - Maat 3XL	W2987-3XL-CE	MTS	5763
FR Lasvest - Maat M	W2985-M-CE	MTS	5763
FR Lasvest - Maat L	W2985-L-CE	MTS	5763
FR Lasvest - Maat XL	W2985-XL-CE	MTS	5763
FR Lasvest - Maat 2XL	W2985-2XL-CE	MTS	5763
FR Lasvest - Maat 3XL	W2985-3XL-CE	MTS	5763
FR Laswerkjas - Maat M	W3112-M-CE	MTS	5763
FR Laswerkjas - Maat L	W3112-L-CE	MTS	5763
FR Laswerkjas - MaatXL	W3112-XL-CE	MTS	5763
FR zwarte lasbroek - Maat M	WP10570-M	MTS	5763
FR zwarte lasbroek - Maat L	WP10570-L	MTS	5763
FR zwarte lasbroek - Maat XL	WP10570-XL	MTS	5763
FR zwarte lasbroek - Maat 2XL	WP10570-2XL	MTS	5763
FR Laskap	W2995-ALL-CE	MTS	5763
Velcro	W2000-ALL	MTS	5763
FR Lasmutts	W2994-ALL-CE	MTS	5763
FR Doo Rag	W2993-ALL-CE	MTS	5763

Alle genoemde prijzen zijn exclusief BTW en zijn onderhevig aan de Lincoln Electric standaard verkoopvoorwaarden. Met het verschijnen van dit prijsboek komen alle vorige edities te vervallen. Door het proces van continue verbeteren behoudt Lincoln Electric zich het recht voor het bovenstaande te wijzigen zonder berichtgeving.

LASHANDSCHOENEN

**Omschrijving****Lashandschoenen:**

MIG Universal comfort T8 Ladies
 MIG Universal comfort T9 Ladies
 MIG Universal comfort T9
 MIG Universal comfort T10
 MIG Universal comfort T11
 MIG Universal comfort+ T9
 MIG Universal comfort+ T10
 MIG Universal comfort+ T11
 MIG iron protect T10
 MIG iron protect T11
 MIG iron protect+ T10
 MIG iron protect+ T11
 TIG Flex sensitive T8 Ladies
 TIG Flex sensitive T8
 TIG Flex sensitive T9
 TIG Flex sensitive T9 Ladies
 TIG Flex sensitive T10
 TIG FLEX SENSITIVE T11
 WORKER GLOVES FULL LEATHER STEEL S
 WORKER GLOVES FULL LEATHER STEEL M
 WORKER GLOVES FULL LEATHER STEEL L
 WORKER GLOVES FULL LEATHER STEEL XL
 PROTECTION THERMIQUE

Artikelnummer**stock indicator****DIS**

WG-MIG-1-CE-T8-L	MTS	5763
WG-MIG-1-CE-T9-L	MT0	5763
WG-MIG-1-CE-T9	MTS	5763
WG-MIG-1-CE	MTS	5763
WG-MIG-1-CE-T11	MTS	5763
WG-MIG-2-CE-T9	MTS	5763
WG-MIG-2-CE	MTS	5763
WG-MIG-2-CE-T11	MTS	5763
WG-MIG-3-CE	MTS	5763
WG-MIG-3-CE-T11	MTS	5763
WG-MIG-4-CE	MTS	5763
WG-MIG-4-CE-T11	MTS	5763
WG-TIG-8-CE-L	MTS	5763
WG-TIG-8-CE	MTS	5763
WG-TIG-9-CE-L	MT0	5763
WG-TIG-9-CE	MTS	5763
WG-TIG-10-CE	MTS	5763
WG-TIG-11-CE	MTS	5763
W2977-S-CE	MTS	5763
W2977-M-CE	MTS	5763
W2977-L-CE	MTS	5763
W2977-XL-CE	MTS	5763
W000335162	MTS	5763

Alle genoemde prijzen zijn exclusief BTW en zijn onderhevig aan de Lincoln Electric standaard verkoopvoorwaarden. Met het verschijnen van dit prijsboek komen alle vorige edities te vervallen. Door het proces van continue verbeteren behoudt Lincoln Electric zich het recht voor het bovenstaande te wijzigen zonder berichtgeving.

TIG TOORTSEN WTT2 (17 / 26 / 18W)

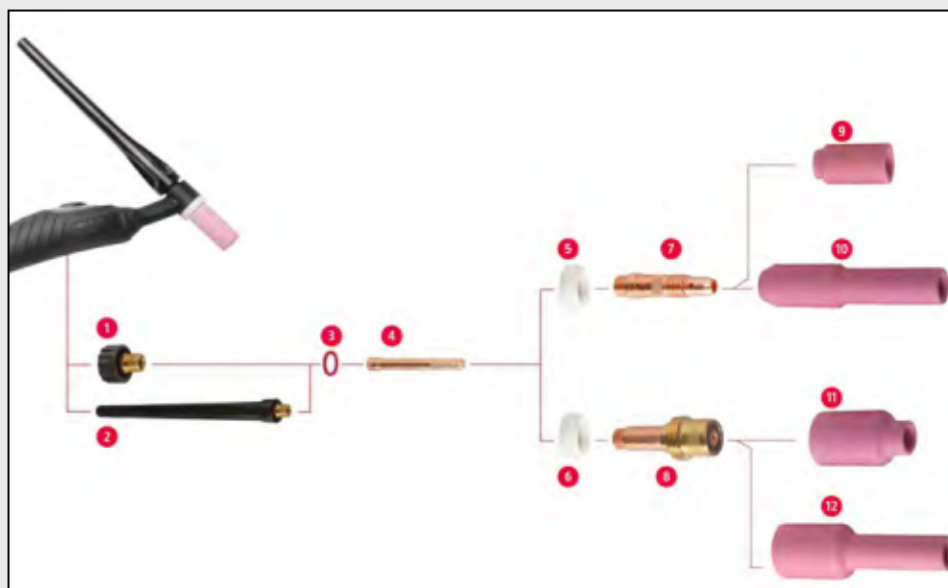

Omschrijving

TIG toortsen, standaard:

- WTT2 17V, 135A@35%, 4m, V
- WTT2 17V, 135A@35%, 4m, V
- WTT2 17 EB C5B, 135A@35%, 4m
- WTT2 17 EB C5B, 135A@35%, 8m
- WTT2 17 EB-FLEX S / C5B, 135A@35%, 4m
- WTT2 17 EB-FLEX S / C5B, 135A@35%, 8m
- WTT2 26 EB C5B, 180A@35%, 4m
- WTT2 26 EB C5B, 180A@35%, 8m
- WTT2 26 EB-FLEX S / C5B, 180A@35%, 4m
- WTT2 26 EB-FLEX S / C5B, 180A@35%, 8m
- WTT2 26V, 180A@35%, 4m, V
- WTT2 18W EB C5B, 320A@100%, 4m
- WTT2 18W EB C5B, 320A@100%, 8m
- WTT2 18W EB-FLEX S / C5B, 320A@100%, 4m
- WTT2 18W EB-FLEX S / C5B, 320A@100%, 8m

Wear part box:

- WTT2 (17 / 18 / 26)

Artikelnummer

stock indicator

DIS

W0 00278880	MTS	5721
W10529-17-4V	MTS	5721
W0 00278882	MTS	5721
W0 00278919	MTS	5721
W0 00382782	MTS	5721
W0 00382783	MTS	5721
W0 00278887	MTS	5721
W0 00278915	MTS	5721
W0 00382784	MTS	5721
W0 00382785	MTS	5721
W0 00278885	MTS	5721
W0 00278896	MTS	5721
W0 00278901	MTS	5721
W0 00382788	MTS	5721
W0 00382789	MTS	5721
W0 00371536	MTS	5727

Slijtende onderdelen

1	Toortskap kort [2/pk]	W0 00306399	MTS	5726
2	Toortskap lang [2/pk]	W0 00306403	MTS	5726
3	Toortskap o-ring [10/pk]	W0 00306405	MTS	5726
4	Dichtingsring [3/pk]	W0 00306397	MTS	5726
5	Spantang Ø 1.0 [3/pk]	W0 00306411	MTS	5726
5	Spantang Ø 1.6 [3/pk]	W0 00306412	MTS	5726
5	Spantang Ø 2.0 [3/pk]	W0 00306413	MTS	5726
5	Spantang Ø 2.4 [3/pk]	W0 00306414	MTS	5726
5	Spantang Ø 3.2 [3/pk]	W0 00306415	MTS	5726
5	Spantang Ø 4.0 [3/pk]	W0 00306416	MTS	5726
6	Gaslens dichtingsring [10/pk]	W0 00306466	MTS	5726
7	Spantanghouder Ø 1.0 [2/pk]	W0 00306380	MTS	5726
7	Spantanghouder Ø 1.6 [2/pk]	W0 00306381	MTS	5726
7	Spantanghouder Ø 2.0 [2/pk]	W0 00270781	MTS	5726
7	Spantanghouder Ø 2.4 [2/pk]	W0 00306382	MTS	5726
7	Spantanghouder Ø 3.2 [2/pk]	W0 00306383	MTS	5726
7	Spantanghouder Ø 4.0 [2/pk]	W0 00306384	MTS	5726
8	Gaslens spantang Ø 1.0 [2/pk]	W0 00306389	MTO	5726

Alle genoemde prijzen zijn exclusief BTW en zijn onderhevig aan de Lincoln Electric standaard verkoopvoorwaarden. Met het verschijnen van dit prijsboek komen alle vorige edities te vervallen. Door het proces van continue verbeteren behoudt Lincoln Electric zich het recht voor het bovenstaande te wijzigen zonder berichtgeving.

TIG TOORTSEN WTT2 (17 / 26 / 18W) (Vervolg)

8	Gaslens spantang Ø 1.6 (2/pk)	W 000306390	MTS	5726
8	Gaslens spantang Ø 2.4 (2/pk)	W 000306391	MTS	5726
8	Gaslens spantang Ø 3.2 (2/pk)	W 000306392	MTS	5726
8	Gaslens spantang Ø 4.0 (2/pk)	W 000306393	MTO	5726
9	Gascup Ø 6.4 (10/pk)	W 000306423	MTS	5725
9	Gascup Ø 8.0 (10/pk)	W 000306424	MTS	5725
9	Gascup Ø 9.6 (10/pk)	W 000306425	MTS	5725
9	Gascup Ø 11.2 (10/pk)	W 000306426	MTS	5725
9	Gascup Ø 12.8 (10/pk)	W 000306427	MTS	5725
9	Gascup Ø 16.0 (10/pk)	W 000306428	MTS	5725
9	Gascup Ø 19.2 (10/pk)	W 000306461	MTS	5725
10	Lange gascup Ø 6.4 (10/pk)	W 000306462	MTS	5725
10	Lange gascup Ø 8.0 (10/pk)	W 000306463	MTS	5725
10	Lange gascup Ø 9.6 (10/pk)	W 000306464	MTS	5725
10	Lange gascup Ø 11.2 (10/pk)	W 000306465	MTS	5725
11	Gaslenscup Ø 6.4 (10/pk)	W 000306434	MTS	5726
11	Gaslenscup Ø 8.0 (10/pk)	W 000306435	MTS	5726
11	Gaslenscup Ø 9.6 (10/pk)	W 000306436	MTS	5726
11	Gaslenscup Ø 11.2 (10/pk)	W 000306437	MTS	5726
11	Gaslenscup Ø 12.8 (10/pk)	W 000306438	MTS	5726
12	Lange gaslenscup Ø 8.0 (10/pk)	W 000306467	MTS	5725
12	Lange gaslenscup Ø 9.6 (10/pk)	W 000306468	MTS	5725
12	Lange gaslenscup Ø 11.2 (10/pk)	W 000306469	MTS	5725
12	Lange gaslenscup Ø 12.8 (10/pk)	W 000306470	MTS	5725

Alle genoemde prijzen zijn exclusief BTW en zijn onderhevig aan de Lincoln Electric standaard verkoopvoorwaarden. Met het verschijnen van dit prijsboek komen alle vorige edities te vervallen. Door het proces van continue verbeteren behoudt Lincoln Electric zich het recht voor het bovenstaande te wijzigen zonder berichtgeving.

TIG TOORTSEN WTT2 (9 / 20W)

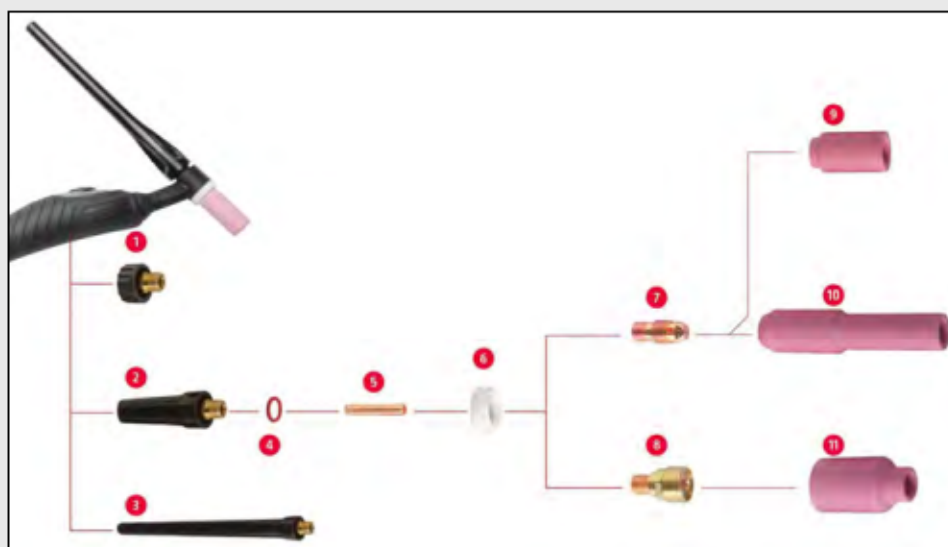

Omschrijving

TIG toortsen, standaard:

- WTT2 9 EB C5B, 110A@35%, 4m
- WTT2 9V, 110A@35%, 4m
- WTT2 9 EB-FLEX S / C5B, 110A@35%, 4m
- WTT2 20W EB C5B, 200A@100%, 4m
- WTT2 20W EB C5B, 200A@100%, 8m
- WTT2 20W EB-FLEX S / C5B, 200A@100%, 4m
- WTT2 20W EB-FLEX S / C5B, 200A@100%, 8m

Wear part box:

- WTT2 (9/20)

Artikelnummer

stock indicator

DIS

W0 00278875	MTS	5721
W0 00278876	MTS	5721
W0 00382781	MTS	5721
W0 00278892	MTS	5721
W0 00278909	MTS	5721
W0 00382786	MTS	5721
W0 00382787	MTS	5721
W0 00371535	MTS	5727

Slijtende onderdelen

1	Toortskap kort (2/pk)	W0 0030 6398	MTS	5726
2	Toortskap medium (2/pk)	W0 0030 6400	MTS	5726
3	Toortskap lang (2/pk)	W0 0030 6402	MTS	5726
4	O-ring toortskap (10/pk)	W0 0030 6404	MTS	5726
5	Spantang Ø 1.0 (3/pk)	W0 0030 6406	MTS	5726
5	Spantang Ø 1.6 (3/pk)	W0 0030 6407	MTS	5726
5	Spantang Ø 2.0 (3/pk)	W0 0030 6408	MTS	5726
5	Spantang Ø 2.4 (3/pk)	W0 0030 6409	MTS	5726
5	Spantang Ø 3.2 (3/pk)	W0 0030 6410	MTS	5726
6	Spantang pakking 9-20 (3/pk)	W0 0030 6396	MTS	5726
7	Spantanghouder Ø 1.0 (2/pk)	W0 0030 6376	MTS	5726
7	Spantanghouder Ø 1.6 (2/pk)	W0 0030 6377	MTS	5726
7	Spantanghouder Ø 2.0 (2/pk)	W0 0030 6378	MTS	5726
7	Spantanghouder Ø 2.4 (2/pk)	W0 0030 6455	MTS	5726
7	Spantanghouder Ø 3.2 (2/pk)	W0 0030 6379	MTS	5726
8	Gas lens spantang Ø 1.0 (2/pk)	W0 0030 6385	MTO	5726
8	Gas lens spantang Ø 1.6 (2/pk)	W0 0030 6386	MTS	5726
8	Gas lens spantang Ø 2.0 (2/pk)	W0 0030 6460	MTS	5726
8	Gas lens spantang Ø 2.4 (2/pk)	W0 0030 6387	MTS	5726
8	Gas lens spantang Ø 3.2 (2/pk)	W0 0030 6388	MTS	5726
9	Gas cup Ø 6.4 (10/pk)	W0 0030 6417	MTS	5725
9	Gas cup Ø 8.0 (10/pk)	W0 0030 6418	MTS	5725
9	Gas cup Ø 9.6 (10/pk)	W0 0030 6419	MTS	5725
9	Gas cup Ø 11.2 (10/pk)	W0 0030 6420	MTS	5725
9	Gas cup Ø 12.8 (10/pk)	W0 0030 6421	MTS	5725
9	Gas cup Ø 16.0 (10/pk)	W0 0030 6422	MTS	5725

Alle genoemde prijzen zijn exclusief BTW en zijn onderhevig aan de Lincoln Electric standaard verkoopvoorwaarden. Met het verschijnen van dit prijsboek komen alle vorige edities te vervallen. Door het proces van continue verbeteren behoudt Lincoln Electric zich het recht voor het bovenstaande te wijzigen zonder berichtgeving.

TIG TOORTSEN WTT2 (9 / 20W) (Vervolg)

10	Lange gascup Ø 4.8 (10/pk)	W 000306456	MTS	5725
10	Lange gascup Ø 6.4 (10/pk)	W 000306457	MTS	5725
10	Lange gascup Ø 8.0 (10/pk)	W 000306458	MTS	5725
10	Lange gascup Ø 9.6 (10/pk)	W 000306459	MTS	5725
11	Ganslenscup Ø 6.4 (10/pk)	W 000306429	MTS	5726
11	Ganslenscup Ø 9.6 (10/pk)	W 000306431	MTS	5726
11	Ganslenscup Ø 11.2 (10/pk)	W 000306432	MTS	5726
11	Ganslenscup Ø 12.8 (10/pk)	W 000306433	MTS	5726

Alle genoemde prijzen zijn exclusief BTW en zijn onderhevig aan de Lincoln Electric standaard verkoopvoorwaarden. Met het verschijnen van dit prijsboek komen alle vorige edities te vervallen. Door het proces van continue verbeteren behoudt Lincoln Electric zich het recht voor het bovenstaande te wijzigen zonder berichtgeving.

TIG TOORTSEN PROTIG 10 / 10W

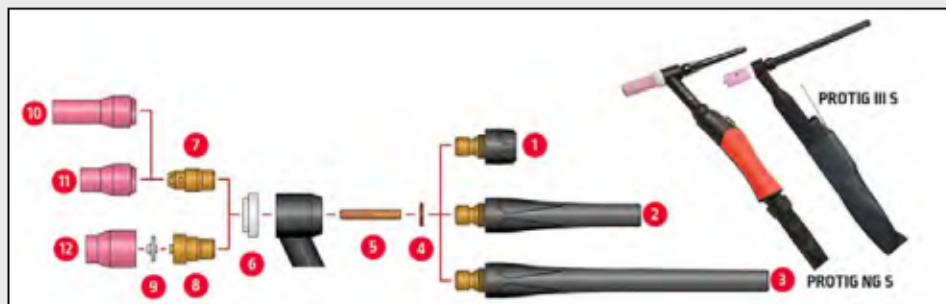
**Omschrijving****TIG toortsen, PREMIUM GAMMA:**

- PROTIG NGS 10 EB C5B-S, 125A@35%, 5m
- PROTIG NGS 10 EB C5B-S, 125A@35%, 8m
- PROTIG NGS 10W EB C5B-S, 220A@100%, 5m
- PROTIG NGS 10W EB C5B-S, 220A@100%, 8m

Wear part box:

PROTIG 10 / 10W

Artikelnummer**stock indicator****DIS**

W0 00278394-2	MTS	5721
W0 00278395-2	MTS	5721
W0 00278402-2	MTS	5721
W0 00278403-2	MTS	5721
W0 00306441	MTS	5726

Slijtende onderdelen

1	Toortskap kort	W0 00306220	MTS	5726
2	Toortskap medium	W0 00306221	MTS	5726
2	Toortskap lang	W0 00306222	MTS	5726
4	Toortskap O-ring [10/pk]	W0 00306229	MTS	5726
5	Spantang Ø 1.0 [2/pk]	W0 00306236	MTS	5726
5	Spantang Ø 1.6 [2/pk]	W0 00306237	MTS	5726
5	Spantang Ø 2.0 [2/pk]	W0 00306238	MTS	5726
5	Spantang Ø 2.4 [2/pk]	W0 00306239	MTS	5726
5	Spantang Ø 3.2 [2/pk]	W0 00306240	MTS	5726
5	Dichtingsring [2/pk]	W0 00306210	MTS	5726
7	Spantang houder [2/pk]	W0 00306205	MTS	5726
8	Spantanghouder [2/pk]	W0 00306213	MTS	5726
9	Gaslens filter [5/pk]	W0 00306218	MTS	5726
10	Lange gascup Ø 4.8 [10/pk]	W0 00306456	MTS	5725
10	Lange gascup Ø 6.4 [10/pk]	W0 00306457	MTS	5725
10	Lange gascup Ø 8.0 [10/pk]	W0 00306458	MTS	5725
10	Lange gascup Ø 9.6 [10/pk]	W0 00306459	MTS	5725
11	Mondstuk Ø 12.8 [2/pk]	W0 00306272	MTS	5726
11	Mondstuk Ø 6.4 [2/pk]	W0 00306269	MTS	5726
11	Mondstuk Ø 8.0 [2/pk]	W0 00306270	MTS	5726
11	Mondstuk Ø 9.6 [2/pk]	W0 00306271	MTS	5726
12	Gaslens mondstuk Ø 8.0 [5/pk]	W0 00306284	MTS	5725
12	Gaslens mondstuk Ø 9.6 [5/pk]	W0 00306285	MTS	5725
12	Gaslens mondstuk Ø 11.0 [5/pk]	W0 00306286	MTS	5725

Alle genoemde prijzen zijn exclusief BTW en zijn onderhevig aan de Lincoln Electric standaard verkoopvoorwaarden. Met het verschijnen van dit prijsboek komen alle vorige edities te vervallen. Door het proces van continue verbeteren behoudt Lincoln Electric zich het recht voor het bovenstaande te wijzigen zonder berichtgeving.

TIG TOORTSEN PROTIG 30

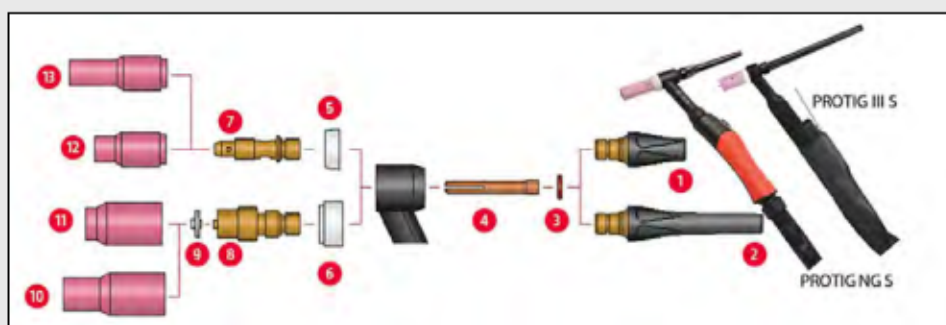
**Omschrijving****TIG toortsen, PREMIUM GAMMA:**

PROTIG NGS 30 EB C5B-S, 200A@35%, 5m

PROTIG NGS 30 EB C5B-S, 200A@35%, 8m

Wear part box:

PROTIG 30

Artikelnummer**stock indicator****DIS**

W0 00278398-2

MTS

5721

W0 00278399-2

MTS

5721

W0 00306448

MTS

5726

Slijtende onderdelen

1	Toortskap kort	W0 00306223	MTS	5726
2	Toortskap lang	W0 00306224	MTS	5726
3	Toortskap o-ring (10/pk)	W0 00306230	MTS	5726
4	Spantang Ø 1.0 (2/pk)	W0 00306246	MTS	5726
4	Spantang Ø 1.6 (2/pk)	W0 00306247	MTS	5726
4	Spantang Ø 2.0 (2/pk)	W0 00306248	MTS	5726
4	Spantang Ø 2.4 (2/pk)	W0 00306249	MTS	5726
4	Spantang Ø 3.2 (2/pk)	W0 00306250	MTS	5723
4	Spantang Ø 4.0 (2/pk)	W0 00306251	MTS	5726
5	Dichtingsring (2/pk)	W0 00306211	MTS	5726
6	Dichtingsring Gas Lens (2/pk)	W0 00306216	MTS	5726
7	Spantang houder (2/pk)	W0 00306207	MTS	5726
8	Spantanghouder (2/pk)	W0 00306214	MTS	5726
9	Gaslens filter (5/pk)	W0 00306219	MTS	5726
11	Lange gaslenscup Ø 8.0 (10/pk)	W0 00306467	MTS	5725
11	Lange gaslenscup Ø 9.6 (10/pk)	W0 00306468	MTS	5725
11	Lange gaslenscup Ø 11.2 (10/pk)	W0 00306469	MTS	5725
11	Lange gaslenscup Ø 12.8 (10/pk)	W0 00306470	MTS	5725
12	Lange gascup Ø 6.4 (10/pk)	W0 00306462	MTS	5725
12	Lange gascup Ø 8.0 (10/pk)	W0 00306463	MTS	5725
12	Lange gascup Ø 9.6 (10/pk)	W0 00306464	MTS	5725
12	Lange gascup Ø 11.2 (10/pk)	W0 00306465	MTS	5725
13	Lange gaslenscup Ø 11.2 (10/pk)	W0 00306277	MTS	5726
13	Lange gaslenscup Ø 11.2 (10/pk)	W0 00306278	MTS	5726
13	Lange gaslenscup Ø 11.2 (10/pk)	W0 00306279	MTS	5726
13	Lange gaslenscup Ø 11.2 (10/pk)	W0 00306280	MTS	5726
13	Lange gaslenscup Ø 11.2 (10/pk)	W0 00306281	MTS	5726

Alle genoemde prijzen zijn exclusief BTW en zijn onderhevig aan de Lincoln Electric standaard verkoopvoorwaarden. Met het verschijnen van dit prijsboek komen alle vorige edities te vervallen. Door het proces van continue verbeteren behoudt Lincoln Electric zich het recht voor het bovenstaande te wijzigen zonder berichtgeving.

TIG TOORTSEN PROTIG 35W / 40

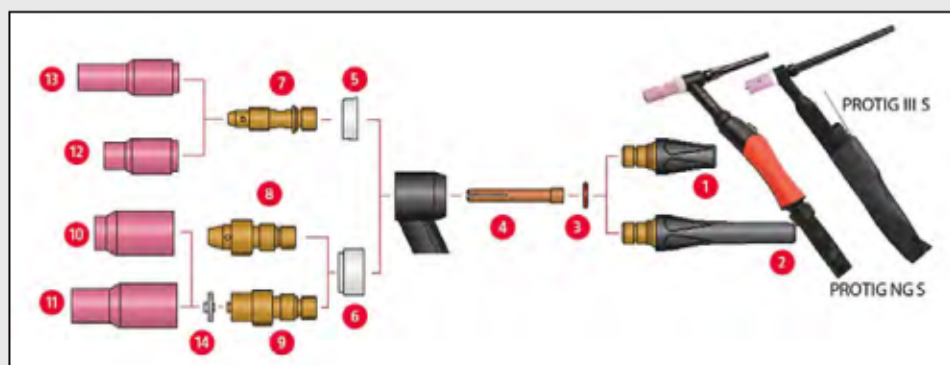
**Omschrijving****TIG toortsen, PREMIUM GAMMA:**

PROTIG NGS 40 EB C5B-S, 250A@35%, 5m
 PROTIG NGS 40 EB C5B-S, 250A@35%, 8m
 PROTIG NGS 35W EB C5B-S, 350A@100%, 5m
 PROTIG NGS 35W EB C5B-S, 350A@100%, 8m

Wear part box:

PROTIG 35W / 40

Artikelnummer**stock indicator****DIS**

W 000278400-2	MTS	5721
W 000278401-2	MTS	5721
W 000278404-2	MTS	5721
W 000278405-2	MTS	5721
W 000306444	MTS	5726

Slijtende onderdelen

1	Toorts kap kort	W 000306225	MTS	5726
2	Toorts kap lang	W 000306226	MTS	5726
3	Toorts kap o-ring (10/pk)	W 000306231	MTS	5726
4	Spantang Ø 1.6 (2/pk)	W 000306253	MTS	5726
4	Spantang Ø 2.0 (2/pk)	W 000306254	MTS	5726
4	Spantang Ø 2.4 (2/pk)	W 000306255	MTS	5726
4	Spantang Ø 3.2 (2/pk)	W 000306256	MTS	5726
4	Spantang Ø 4.0 (2/pk)	W 000306257	MTS	5726
5	Dichtingsring (5/pk)	W 000306212	MTS	5726
6	Dichtingsring Gas Lens (2/pk)	W 000306217	MTS	5726
7	Spantang houder (2/pk)	W 000306208	MTS	5726
8	Mondstuk (5/pk)	W 000306201	MTS	5726
9	Spantanghouder gaslens (2/pk)	W 000306215	MTS	5726
11	Lange gaslenscup Ø 8.0 (10/pk)	W 000306467	MTS	5725
11	Lange gaslenscup Ø 9.6 (10/pk)	W 000306468	MTS	5725
11	Lange gaslenscup Ø 11.2 (10/pk)	W 000306469	MTS	5725
11	Lange gaslenscup Ø 12.8 (10/pk)	W 000306470	MTS	5725
12	Lange gascup Ø 6.4 (10/pk)	W 000306462	MTS	5725
12	Lange gascup Ø 8.0 (10/pk)	W 000306463	MTS	5725
12	Lange gascup Ø 9.6 (10/pk)	W 000306464	MTS	5725
12	Lange gascup Ø 11.2 (10/pk)	W 000306465	MTS	5725
13	Lange gaslenscup Ø 11.2 (10/pk)	W 000306277	MTS	5726
13	Lange gaslenscup Ø 11.2 (10/pk)	W 000306278	MTS	5726
13	Lange gaslenscup Ø 11.2 (10/pk)	W 000306279	MTS	5726
13	Lange gaslenscup Ø 11.2 (10/pk)	W 000306280	MTS	5726
13	Lange gaslenscup Ø 11.2 (10/pk)	W 000306281	MTS	5726
14	Lange gaslenscup Ø 11.2 (10/pk)	W 000306219	MTS	5726

Alle genoemde prijzen zijn exclusief BTW en zijn onderhevig aan de Lincoln Electric standaard verkoopvoorwaarden. Met het verschijnen van dit prijsboek komen alle vorige edities te vervallen. Door het proces van continue verbeteren behoudt Lincoln Electric zich het recht voor het bovenstaande te wijzigen zonder berichtgeving.

TIG TOORTSEN PROTIG 40W

**Omschrijving****TIG toortsen, PREMIUM GAMMA:**

PROTIG NGS 40W EB C5B-S, 400A@100%, 5m

PROTIG NGS 40W EB C5B-S, 400A@100%, 8m

Wear part box:

PROTIG 35W /40

Artikelnummer**stock indicator****DIS**

W0 00278406-2

MTS

5721

W0 00278407-2

MTS

5721

W0 00306445

MTS

5726

Slijtende onderdelen

1	Toortskap kort	W0 00306227	MTS	5726
2	Toortskap lang	W0 00306228	MTS	5726
3	Dichtingsring Ø 2.4 (2/pk)	W0 00306262	MTS	5726
3	Dichtingsring Ø 3.2 (2/pk)	W0 00306263	MTS	5726
3	Dichtingsring Ø 4.0 (2/pk)	W0 00306264	MTS	5726
3	Dichtingsring Ø 4.8 (2/pk)	W0 00306265	MTS	5726
4	Toortskap O-ring (5/pk)	W0 00306232	MTS	5726
5	Dichtingsring (2/pk)	W0 00142664	MTS	5718
6	Afdichting mondstuk (10/pk)	W0 00167673	MTS	5727
7	Water verdeler (5/pk)	W0 00306454	MTS	5726
8	Isolerende moer (2/pk)	W0 00306452	MTS	5726
9	Spantanghouder voor alle diameters	W0 00306200	MTS	5726
10	Mondstuk Ø 11 (2/pk)	W0 00306282	MTS	5726
10	Mondstuk Ø 14.0 (2/pk)	W0 00306283	MTS	5726

Alle genoemde prijzen zijn exclusief BTW en zijn onderhevig aan de Lincoln Electric standaard verkoopvoorwaarden. Met het verschijnen van dit prijsboek komen alle vorige edities te vervallen. Door het proces van continue verbeteren behoudt Lincoln Electric zich het recht voor het bovenstaande te wijzigen zonder berichtgeving.

WOLFRAMELEKTRODEN

**Omschrijving****Wolframelektroden:**

WP WELDLINE D1.6X150 (10/pkg)
 WP WELDLINE D2.0X150 (10/pkg)
 WP WELDLINE D2.4X150 (10/pkg)
 WP WELDLINE D3.2X150 (10/pkg)
 WP WELDLINE D4.0X150 (10/pkg)
 WP WELDLINE D1.6 175 (10/pkg)
 WP WELDLINE D2.4 175 (10/pkg)
 WP WELDLINE D3.2 175 (10/pkg)
 WS2 WELDLINE D1.6X175 (10/pkg)
 WS2 WELDLINE D2.4X175 (10/pkg)
 WS2 WELDLINE D3.2X175 (10/pkg)
 WL15 WELDLINE D1.6 X150 (10/pkg)
 WL15 WELDLINE D2.0 X150 (10/pkg)
 WL15 WELDLINE D2.4 X150 (10/pkg)
 WL15 WELDLINE D3.2 X150 (10/pkg)
 WC20 WELDLINE D1.6X150 (10/pkg)
 WC20 WELDLINE D2.0X150 (10/pkg)
 WC20 WELDLINE D2.4X150 (10/pkg)
 WC20 WELDLINE D3.2X150 (10/pkg)
 WC20 WELDLINE D4.0X150 (10/pkg)
 WC20 WELDLINE D1.6X175 (10/pkg)
 WC20 WELDLINE D2.4X175 (10/pkg)
 WC20 WELDLINE D3.2X175 (10/pkg)
 WL20 WELDLINE D1.0X150 (10/pkg)
 WL20 WELDLINE D1.6X150 (10/pkg)
 WL20 WELDLINE D2.0X150 (10/pkg)
 WL20 WELDLINE D2.4X150 (10/pkg)
 WL20 WELDLINE D3.2X150 (10/pkg)
 WL20 WELDLINE D4.0X150 (10/pkg)
 WL20 WELDLINE D1.6X175 (10/pkg)
 WL20 WELDLINE D2.0X175 (10/pkg)
 WL20 WELDLINE D2.4X175 (10/pkg)
 WL20 WELDLINE D3.2X175 (10/pkg)

Artikelnummer**stock indicator****DIS**

Artikelnummer	stock indicator	DIS
W 000 010 010	MTS	5722
W 000 010 011	MTS	5722
W 000 010 012	MTS	5722
W 000 010 014	MTS	5722
W 000 010 015	MTS	5722
W 000 010 375	MTS	5722
W 000 010 377	MTS	5722
W 000 010 378	MTS	5722
W 000 335 167	MTS	5722
W 000 335 169	MTS	5722
W 000 335 171	MTS	5722
W 000 40 2663	MTS	5722
W 000 40 2664	MTS	5722
W 000 40 2665	MTS	5791
W 000 40 2667	MTS	5722
W 000 010 023	MTS	5722
W 000 010 024	MTS	5722
W 000 010 025	MTS	5722
W 000 335 150	MTS	5722
W 000 010 028	MTS	5722
W 000 335 153	MTS	5722
W 000 335 154	MTS	5722
W 000 335 157	MTS	5722
W 000 010 373	MTS	5722
W 000 010 016	MTS	5722
W 000 010 017	MTS	5722
W 000 010 018	MTS	5722
W 000 010 020	MTS	5722
W 000 010 021	MTS	5722
W 000 010 385	MTS	5722
W 000 010 386	MTS	5722
W 000 010 387	MTS	5722
W 000 010 388	MTS	5722

Alle genoemde prijzen zijn exclusief BTW en zijn onderhevig aan de Lincoln Electric standaard verkoopvoorwaarden. Met het verschijnen van dit prijsboek komen alle vorige edities te vervallen. Door het proces van continue verbeteren behoudt Lincoln Electric zich het recht voor het bovenstaande te wijzigen zonder berichtgeving.

MIG LASPISTOLEN LGS2 150 G

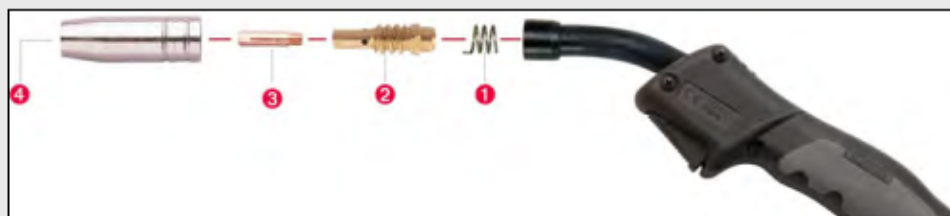
**Omschrijving****MIG Laspiستolen, standaard :**

LGS2 150 G - 150A - 3m

LGS2 150 G - 150A - 4m

LGS2 150 G - 150A - 5m

Artikelnummer**stock indicator****DIS**

W10429-15-3M

MTS

5711

W10429-15-4M

MTS

5711

W10429-15-5M

MTS

5711

Slijtende onderdelen

1	Veer mondstuk (10/pk)	W0 00277448	MTS 5719
2	Contact tip houder (5/pk)	W0 00277903	MTS 5718
3	Contact tip M6 x 0.6mm (25mm) (10/pk)	W0 00010820	MTS 5714
3	Contact tip M6 x 0.8mm - Alu (25mm) (10/pk)	WP10 440 -08A	MTS 5714
3	Contact tip M6 x 0.8mm (25mm) (10/pk)	W0 00010821	MTS 5714
3	Contact tip M6 x 0.9mm (25mm) (10/pk)	WP10 440 -09	MTS 5714
3	Contact tip M6 x 1.0mm - Alu (25mm) (10/pk)	WP10 440 -10A	MTS 5714
3	Contact tip M6 x 1.0mm (25mm) (10/pk)	W0 00010822	MTS 5714
4	Gasmondstuk conisch diam. 10.0mm (5/pk)	W0 00010787	MTS 5715
4	Gasmondstuk conisch diam. 16.0mm (5/pk)	W0 00010788	MTS 5715
4	Gasmondstuk Innershield (2/pk)	WP10 46 8	MTS 5715
	Staal liner (blauw) 0.6-0.8mm - 3m	W0 00010730	MTS 5717
	Staal liner (blauw) 0.6-0.8mm - 4m	W0 00010731	MTS 5717
	Staal liner (blauw) 0.6-0.8mm - 5m	W0 00010732	MTS 5717
	Alu Liner (rood) 0.8-0.9mm - 3m	W0 00010733	MTS 5717
	Alu Liner (rood) 0.8-0.9mm - 4m	W0 00010734	MTS 5717
	Alu Liner (rood) 0.8-0.9mm - 5m	W0 00010735	MTS 5717
	Alu liner (rood) 1.0-1.2mm - 3m	W0 00010736	MTS 5717
	Alu liner (rood) 1.0-1.2mm - 4m	W0 00010737	MTS 5717
	Alu liner (rood) 1.0-1.2mm - 5m	W0 00010738	MTS 5717
	Alu liner (blauw) 0.8-1.0mm - 3m	WP10 422-3M	MTO 5717
	Alu liner (blauw) 0.8-1.0mm - 4m	WP10 422-4M	MTO 5717
	Alu liner (blauw) 0.8-1.0mm - 5m	WP10 422-5M	MTS 5717
	Alu liner met koperen spiraal uiteinde 1.0-1.2mm - 3m	WP10 419-3M	MTS 5717
	Alu liner met koperen spiraal uiteinde 1.0-1.2mm - 4m	WP10 419-4M	MTS 5717
	Alu liner met koperen spiraal uiteinde 1.0-1.2mm - 5m	WP10 419-5M	MTS 5717

Alle genoemde prijzen zijn exclusief BTW en zijn onderhevig aan de Lincoln Electric standaard verkoopvoorwaarden. Met het verschijnen van dit prijsboek komen alle vorige edities te vervallen. Door het proces van continue verbeteren behoudt Lincoln Electric zich het recht voor het bovenstaande te wijzigen zonder berichtgeving.

MIG LASPISTOLEN LGS2 250 G

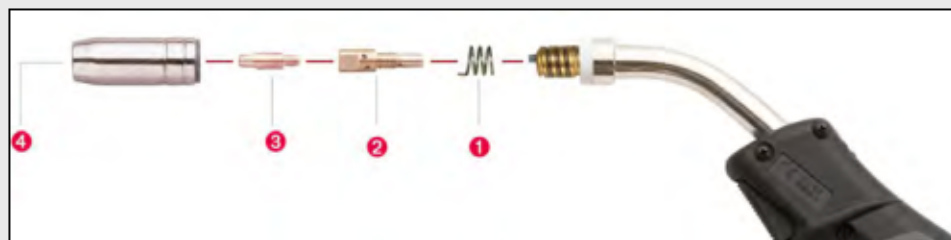
**Omschrijving****MIG Laspiستolen, standaard :**

LGS2 250 G - 200A - 3m

LGS2 250 G - 200A - 4m

LGS2 250 G - 200A - 5m

Artikelnummer**stock indicator****DIS**

W10429-25-3M

MTS

5711

W10429-25-4M

MTS

5711

W10429-25-5M

MTS

5711

Slijtende onderdelen

1	Veer mondstuk (10/pk)	W 000 277477	MTS	5719
2	Contact tip houder (10/pk)	W 000 010720	MTS	5718
3	Contact tip M6 x 0.8mm - Alu (25mm) (10/pk)	WP10441-08A	MTO	5714
3	Contact tip M6 x 0.8mm (25mm) (10/pk)	W 000 010826	MTS	5714
3	Contact tip M6 x 0.9mm (25mm) (10/pk)	WP10441-09	MTS	5714
3	Contact tip M6 x 1.0mm - Alu (25mm) (10/pk)	W 000 010850	MTS	5714
3	Contact tip M6 x 1.0mm (25mm) (10/pk)	W 000 010827	MTS	5714
3	Contact tip M6 x 1.2mm - Alu (25mm) (10/pk)	W 000 010851	MTS	5714
3	Contact tip M6 x 1.2mm (25mm) (10/pk)	W 000 010828	MTS	5714
4	Gasmondstuk conisch diam. 11.0mm (5/pk)	W 000 010791	MTS	5715
4	Gasmondstuk conisch diam. 15.0mm (5/pk)	W 000 010790	MTS	5715
4	Gasmondstuk cilindrisch diam. 20.0mm (5/pk)	W 000 010792	MTS	5715
	Staal liner (blauw) 0.6-0.8mm - 3m	W 000 010730	MTS	5717
	Staal liner (blauw) 0.6-0.8mm - 4m	W 000 010731	MTS	5717
	Staal liner (blauw) 0.6-0.8mm - 5m	W 000 010732	MTS	5717
	Alu Liner (rood) 0.8-0.9mm - 3m	W 000 010733	MTS	5717
	Alu Liner (rood) 0.8-0.9mm - 4m	W 000 010734	MTS	5717
	Alu Liner (rood) 0.8-0.9mm - 5m	W 000 010735	MTS	5717
	Alu liner (rood) 1.0-1.2mm - 3m	W 000 010736	MTS	5717
	Alu liner (rood) 1.0-1.2mm - 4m	W 000 010737	MTS	5717
	Alu liner (rood) 1.0-1.2mm - 5m	W 000 010738	MTS	5717
	Alu liner (blauw) 0.8-1.0mm - 3m	WP10422-3M	MTO	5717
	Alu liner (blauw) 0.8-1.0mm - 4m	WP10422-4M	MTO	5717
	Alu liner (blauw) 0.8-1.0mm - 5m	WP10422-5M	MTS	5717
	Alu liner met koperen spiraal uiteinde 1.0-1.2mm - 3m	WP10419-3M	MTS	5717
	Alu liner met koperen spiraal uiteinde 1.0-1.2mm - 4m	WP10419-4M	MTS	5717
	Alu liner met koperen spiraal uiteinde 1,0-1,2mm - 5m	WP10419-5M	MTS	5717

Alle genoemde prijzen zijn exclusief BTW en zijn onderhevig aan de Lincoln Electric standaard verkoopvoorwaarden. Met het verschijnen van dit prijsboek komen alle vorige edities te vervallen. Door het proces van continue verbeteren behoudt Lincoln Electric zich het recht voor het bovenstaande te wijzigen zonder berichtgeving.

MIG LASPISTOLEN LGS2 240 G

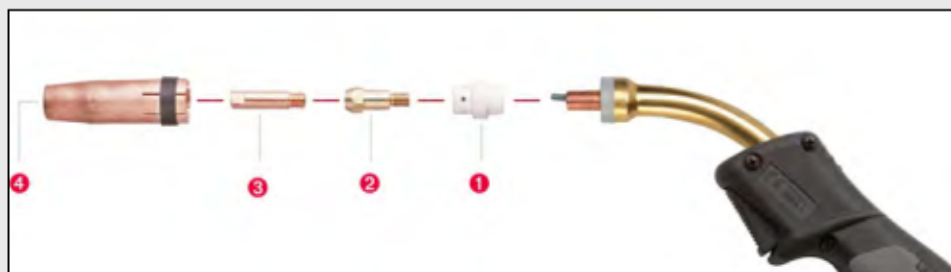
**Omschrijving****MIG Laspiستolen, standaard :**

LGS2 240 G - 220A - 3m

LGS2 240 G - 220A - 4m

LGS2 240 G - 220A - 5m

Artikelnummer**stock indicator****DIS**

W10429-24-3M

MTS

5711

W10429-24-4M

MTS

5711

W10429-24-5M

MTS

5711

Slijtende onderdelen

1	Isolerende gasverdeler keramiek (10/pk)	WP10404-CR	MTS	5716
1	Isolerende gasverdeler hoge temperatuur (10/pk)	WP10404-HT	MTS	5716
1	Isolerende gasverdeler standaard (10/pk)	WP10404-STD	MTS	5716
2	Contact tip houder (10/pk)	WP10455-1	MTS	5718
3	Contact tip M6 x 0.6mm (25mm) (10/pk)	W000010820	MTS	5714
3	Contact tip M6 x 0.8mm - Alu (25mm) (10/pk)	WP10440-08A	MTS	5714
3	Contact tip M6 x 0.8mm (25mm) (10/pk)	W000010821	MTS	5714
3	Contact tip M6 x 0.9mm (25mm) (10/pk)	WP10440-09	MTS	5714
3	Contact tip M6 x 1.0mm - Alu (25mm) (10/pk)	WP10440-10A	MTS	5714
3	Contact tip M6 x 1.0mm (25mm) (10/pk)	W000010822	MTS	5714
4	Gasmondstuk conisch diam. 10.0mm (5/pk)	WP10461-9	MTS	5715
4	Gasmondstuk conisch diam. 12.5mm (5/pk)	WP10461-4	MTS	5715
	Staal liner (blauw) 0.6-0.8mm - 3m	W000010730	MTS	5717
	Staal liner (blauw) 0.6-0.8mm - 4m	W000010731	MTS	5717
	Staal liner (blauw) 0.6-0.8mm - 5m	W000010732	MTS	5717
	Alu Liner (rood) 0.8-0.9mm - 3m	W000010733	MTS	5717
	Alu Liner (rood) 0.8-0.9mm - 4m	W000010734	MTS	5717
	Alu Liner (rood) 0.8-0.9mm - 5m	W000010735	MTS	5717
	Alu liner (rood) 1.0-1.2mm - 3m	W000010736	MTS	5717
	Alu liner (rood) 1.0-1.2mm - 4m	W000010737	MTS	5717
	Alu liner (rood) 1.0-1.2mm - 5m	W000010738	MTS	5717
	Alu liner (blauw) 0.8-1.0mm - 3m	WP10422-3M	MTO	5717
	Alu liner (blauw) 0.8-1.0mm - 4m	WP10422-4M	MTO	5717
	Alu liner (blauw) 0.8-1.0mm - 5m	WP10422-5M	MTS	5717
	Alu liner met koperen spiraal uiteinde 1.0-1.2mm - 3m	WP10419-3M	MTS	5717
	Alu liner met koperen spiraal uiteinde 1.0-1.2mm - 4m	WP10419-4M	MTS	5717
	Alu liner met koperen spiraal uiteinde 1.0-1.2mm - 5m	WP10419-5M	MTS	5717

Alle genoemde prijzen zijn exclusief BTW en zijn onderhevig aan de Lincoln Electric standaard verkoopvoorwaarden. Met het verschijnen van dit prijsboek komen alle vorige edities te vervallen. Door het proces van continue verbeteren behoudt Lincoln Electric zich het recht voor het bovenstaande te wijzigen zonder berichtgeving.

MIG LASPISTOLEN LGS2 360 G

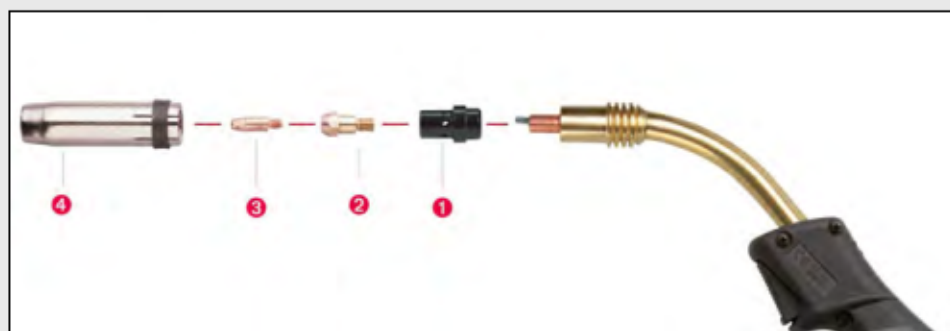
**Omschrijving****MIG Laspiستolen, standaard :**

LGS2 360 G - 300A - 3m

LGS2 360 G - 300A - 4m

LGS2 360 G - 300A - 5m

Artikelnummer**stock indicator****DIS**

W10429-36-3M

MTS

5711

W10429-36-4M

MTS

5711

W10429-36-5M

MTS

5711

Slijtende onderdelen

1	Isolerende gasverdelers keramiek (10/pk)	W 000 010782	MTS	5716
1	Isolerende gasverdelers hoge temperatuur (10/pk)	W 000 010781	MTS	5716
1	Isolerende gasverdelers standaard (10/pk)	W 000 010780	MTS	5716
2	Contact tip houder (10/pk)	W 000 010722	MTS	5718
3	Contact tip M8 x 0.8mm - Alu (30mm) (10/pk)	WP10445-08A	MTO	5714
3	Contact tip M8 x 0.8mm (30mm) (10/pk)	W 000 010834	MTS	5714
3	Contact tip M8 x 1.0mm - Alu (30mm) (10/pk)	W 000 010858	MTS	5714
3	Contact tip M8 x 1.0mm (30mm) (10/pk)	W 000 010835	MTS	5714
3	Contact tip M8 x 1.2mm - Alu (30mm) (10/pk)	W 000 010854	MTS	5714
3	Contact tip M8 x 1.2mm (30mm) (10/pk)	W 000 010836	MTS	5714
3	Contact tip M8 x 1.4mm (30mm) (10/pk)	W 000 262703	MTS	5714
3	Contact tip M8 x 1.6mm - Alu (30mm) (10/pk)	W 000 010855	MTS	5714
3	Contact tip M8 x 1.6mm (30mm) (5/pk)	W 000 010837	MTS	5714
4	Gasmondstuk conisch diam. 12.0mm (5/pk)	W 000 010795	MTS	5715
4	Gasmondstuk conisch diam. 16.0mm (5/pk)	W 000 010794	MTS	5715
4	Gasmondstuk cilindrisch diam. 20.0mm (5/pk)	W 000 010796	MTS	5715
	Staal liner (blauw) 0.6-0.8mm - 3m	W 000 010730	MTS	5717
	Staal liner (blauw) 0.6-0.8mm - 4m	W 000 010731	MTS	5717
	Staal liner (blauw) 0.6-0.8mm - 5m	W 000 010732	MTS	5717
	Alu Liner (rood) 0.8-0.9mm - 3m	W 000 010733	MTS	5717
	Alu Liner (rood) 0.8-0.9mm - 4m	W 000 010734	MTS	5717
	Alu Liner (rood) 0.8-0.9mm - 5m	W 000 010735	MTS	5717
	Alu liner (rood) 1.0-1.2mm - 3m	W 000 010736	MTS	5717
	Alu liner (rood) 1.0-1.2mm - 4m	W 000 010737	MTS	5717
	Alu liner (rood) 1.0-1.2mm - 5m	W 000 010738	MTS	5717
	Alu liner (geel) 1.6mm - 3m	W 000 010745	MTS	5717
	Alu liner (geel) 1.6mm - 4m	W 000 010746	MTS	5717
	Alu liner (geel) 1.6mm - 5m	W 000 010747	MTS	5717
	Alu liner (blauw) 0.8-1.0mm - 3m	WP10422-3M	MTO	5717
	Alu liner (blauw) 0.8-1.0mm - 4m	WP10422-4M	MTO	5717
	Alu liner (blauw) 0.8-1.0mm - 5m	WP10422-5M	MTS	5717
	Alu liner met koperen spiraal uiteinde 1.0-1.2mm - 3m	WP10419-3M	MTS	5717

Alle genoemde prijzen zijn exclusief BTW en zijn onderhevig aan de Lincoln Electric standaard verkoopvoorwaarden. Met het verschijnen van dit prijsboek komen alle vorige edities te vervallen. Door het proces van continue verbeteren behoudt Lincoln Electric zich het recht voor het bovenstaande te wijzigen zonder berichtgeving.

MIG LASPISTOLEN LGS2 360 G (Vervolg)

Alu liner met koperen spiraal uiteinde 1,0-1,2mm - 4m
Alu liner met koperen spiraal uiteinde 1,0-1,2mm - 5m

WP10419-4M
WP10419-5M

MTS
MTS

5717
5717

Alle genoemde prijzen zijn exclusief BTW en zijn onderhevig aan de Lincoln Electric standaard verkoopvoorwaarden. Met het verschijnen van dit prijsboek komen alle vorige edities te vervallen. Door het proces van continue verbeteren behoudt Lincoln Electric zich het recht voor het bovenstaande te wijzigen zonder berichtgeving.

MIG LASPISTOLEN LGS2 505 W

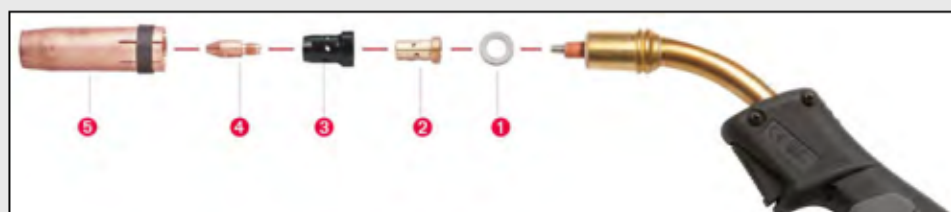
**Omschrijving****MIG Laspistoelen, standaard :**

LGS2 505 W - 450A - 3m

LGS2 505 W - 450A - 4m

LGS2 505 W - 450A - 5m

Artikelnummer**stock indicator****DIS**

W10429-505-3M

MTS

5711

W10429-505-4M

MTS

5711

W10429-505-5M

MTS

5711

Slijtende onderdelen

2	Contact tip houder (10/pkg)	W 000 010724	MTS	5718
2	Contact tip houder (5/pkg)	WP10456-6	MTS	5718
3	Contact tip M8 x 0.8mm - Alu (30mm) (10/pkg)	WP10445-08A	MTS	5714
3	Contact tip M8 x 0.8mm (30mm) (10/pkg)	W 000 010834	MTS	5714
3	Contact tip M8 x 1.0mm - Alu (30mm) (10/pkg)	W 000 010853	MTS	5714
3	Contact tip M8 x 1.0mm (30mm) (10/pkg)	W 000 010835	MTS	5714
3	Contact tip M8 x 1.2mm - Alu (30mm) (10/pkg)	W 000 010854	MTS	5714
3	Contact tip M8 x 1.2mm (30mm) (10/pkg)	W 000 010836	MTS	5714
3	Contact tip M8 x 1.4mm (30mm) (10/pkg)	W 000 2627 03	MTS	5714
3	Contact tip M8 x 1.6mm - Alu (30mm) (10/pkg)	W 000 010855	MTS	5714
3	Contact tip M8 x 1.6mm (30mm) (5/pkg)	W 000 010837	MTS	5714
4	Isolerende gasverdelers keramiek	W 000 010785	MTS	5716
4	Isolerende gasverdelers hoge temperatuur	W 000 010784	MTS	5716
4	Isolerende gasverdelers standaard uitvoering	W 000 010783	MTS	5716
5	Gasmondstuk conisch diam. 14.0mm (5/pkg)	W 000 010798	MTS	5715
5	Gasmondstuk conisch diam. 16.0mm (5/pkg)	W 000 010797	MTS	5715
5	Gasmondstuk cilindrisch diam. 20.0mm (5/pkg)	W 000 010799	MTS	5715
	Staal liner (blauw) 0.6-0.8mm - 3m	W 000 010730	MTS	5717
	Staal liner (blauw) 0.6-0.8mm - 4m	W 000 010731	MTS	5717
	Staal liner (blauw) 0.6-0.8mm - 5m	W 000 010732	MTS	5717
	Alu liner (rood) 1.0-1.2mm - 3m	W 000 010736	MTS	5717
	Alu liner (rood) 1.0-1.2mm - 4m	W 000 010737	MTS	5717
	Alu liner (rood) 1.0-1.2mm - 5m	W 000 010738	MTS	5717
	Alu liner (geel) 1.6mm - 3m	W 000 010745	MTS	5717
	Alu liner (geel) 1.6mm - 4m	W 000 010746	MTS	5717
	Alu liner (geel) 1.6mm - 5m	W 000 010747	MTS	5717
	Staal liner (ongecoat) 1.0-1.2mm - 3m	WP10410-3M	MTS	5717
	Staal liner (ongecoat) 1.0-1.2mm - 4m	WP10410-4M	MTS	5717
	Staal liner (ongecoat) 1.0-1.2mm - 5m	WP10410-5M	MTS	5717
	Staal liner (ongecoat) 1.2-1.6mm - 3m	WP10411-3M	MTS	5717
	Staal liner (ongecoat) 1.2-1.6mm - 4m	w00 0010740	MTS	5717
	Steel liner (ongecoat) 1.2-1.6mm - 5m	w00 0010741	MTS	5717

Alle genoemde prijzen zijn exclusief BTW en zijn onderhevig aan de Lincoln Electric standaard verkoopvoorwaarden. Met het verschijnen van dit prijsboek komen alle vorige edities te vervallen. Door het proces van continue verbeteren behoudt Lincoln Electric zich het recht voor het bovenstaande te wijzigen zonder berichtgeving.

MIG LASPISTOLEN LGS2 505 W (Vervolg)

Alu liner (blauw) 0.8-1.0mm - 3m	WP10422-3M	MTO	5717
Alu liner (blauw) 0.8-1.0mm - 4m	WP10422-4M	MTO	5717
Alu liner (blauw) 0.8-1.0mm - 5m	WP10422-5M	MTS	5717
Alu liner met koperen spiraal uiteinde 1.0-1.2mm - 3m	WP10419-3M	MTS	5717
Alu liner met koperen spiraal uiteinde 1.0-1.2mm - 4m	WP10419-4M	MTS	5717
Alu liner met koperen spiraal uiteinde 1.0-1.2mm - 5m	WP10419-5M	MTS	5717

Alle genoemde prijzen zijn exclusief BTW en zijn onderhevig aan de Lincoln Electric standaard verkoopvoorwaarden. Met het verschijnen van dit prijsboek komen alle vorige edities te vervallen. Door het proces van continue verbeteren behoudt Lincoln Electric zich het recht voor het bovenstaande te wijzigen zonder berichtgeving.

MIG LASPISTOLEN LINGUN® PROMIG™ 230T

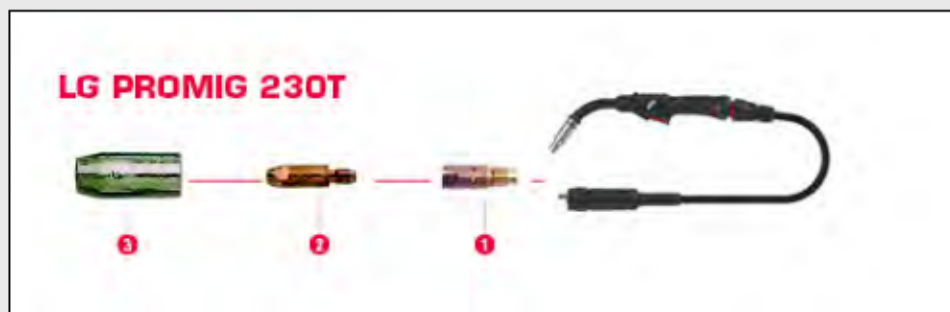
**Omschrijving****MIG Laspiستolen, Premium:**

LINGUN® PROMIG™ 230T - 3m
 LINGUN® PROMIG™ 230T - 4m
 LINGUN® PROMIG™ 230T - 5m

Artikelnummer**stock indicator****DIS**

W 000275408-2	MTS	5711
W 000275419-2	MTS	5711
W 000275420-2	MTS	5711

Slijtende onderdelen

1	Gasverdelers LG PROMIG 230T/270T/330W	W 000345335	MTS	5718
2	Contacttip LG PROMIG 230T/270/330W - M6X32 - 0,8mm [10/pk]	W 000345574	MTS	5714
2	Contacttip LG PROMIG 230T/270/330W - M6X32 - 0,8mm [50/pk]	W 000345574-B50	MTS	5715
2	Contacttip LG PROMIG 230T/270/330W - M6X32 - 1,0mm [10/pk]	W 000345575	MTS	5714
2	Contacttip LG PROMIG 230T/270/330W - M6X32 - 1,0mm [50/pk]	W 000345575-B50	MTS	5715
2	Contacttip LG PROMIG 230T/270/330W - M6X32 - 1,2mm [10/pk]	W 000345577	MTS	5714
2	Contacttip LG PROMIG 230T/270/330W - M6X32 - 1,2mm [50/pk]	W 000345577-B50	MTS	5715
3	Gascup D12 LG PROMIG 230T [2/pk]	W 000345408	MTS	5716
3	Gascup D12 LG PROMIG 230T [20/pk]	W 000345408-B20	MTS	5715
3	Gascup D14 LG PROMIG 230T [2/pk]	W 000345409	MTS	5716
	Staal liner - 0,6-0,9mm - 3m	W 10 0000273	MTS	5717
	Staal liner - 0,6-0,9mm - 4m	W 10 0000274	MTS	5717
	Staal liner - 0,6-0,9mm - 5m	W 10 0000275	MTS	5717
	Staal liner - 1,0-1,2mm - 3m	W 10 0000276	MTS	5717
	Staal liner - 1,0-1,2mm - 4m	W 10 0000277	MTS	5717
	Staal liner - 1,0-1,2mm - 5m	W 10 0000278	MTS	5717

Alle genoemde prijzen zijn exclusief BTW en zijn onderhevig aan de Lincoln Electric standaard verkoopvoorwaarden. Met het verschijnen van dit prijsboek komen alle vorige edities te vervallen. Door het proces van continue verbeteren behoudt Lincoln Electric zich het recht voor het bovenstaande te wijzigen zonder berichtgeving.

MIG LASPISTOLEN LINC GUN® PROMIG™ 270/330W

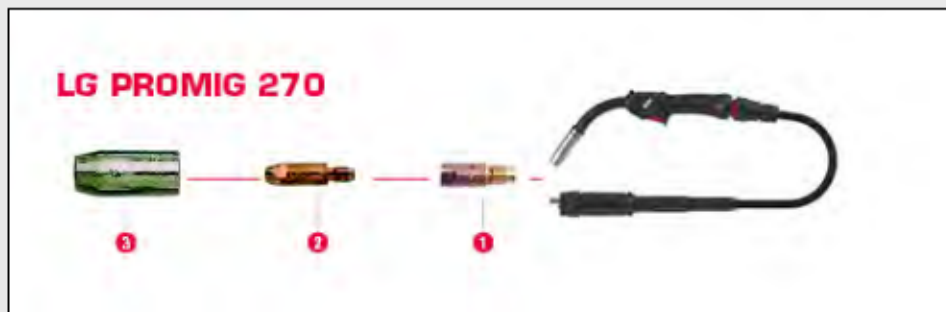
**Omschrijving****MIG Laspiستolen, Premium:**

LINC GUN® PROMIG™ 270 - 3m
 LINC GUN® PROMIG™ 270 - 4m
 LINC GUN® PROMIG™ 270 - 5m
 LINC GUN® PROMIG™ 330W - 3m
 LINC GUN® PROMIG™ 330W - 4m
 LINC GUN® PROMIG™ 330W - 5m

Artikelnummer**stock indicator****DIS**

W0 00345060-2 MTS 5711
 W0 00345061-2 MTS 5711
 W0 00345062-2 MTS 5711
 W0 00345063-2 MTS 5711
 W0 00345064-2 MTS 5711
 W0 00345065-2 MTS 5711

Slijtende onderdelen

1	Gasverdeler LG PROMIG 230T/270T/330W	W0 00345335	MTS	5718
2	Contact tip LG PROMIG 230T/270/330W - M6X32 - 0,8mm [10/pk]	W0 00345574	MTS	5714
2	Contact tip LG PROMIG 230T/270/330W - M6X32 - 0,8mm [50/pk]	W0 00345574-B50	MTS	5715
2	Contact tip LG PROMIG 230T/270/330W - M6X32 - 1,0mm [10/pk]	W0 00345575	MTS	5714
2	Contact tip LG PROMIG 230T/270/330W - M6X32 - 1,0mm [50/pk]	W0 00345575-B50	MTS	5715
2	Contact tip LG PROMIG 270/330W - M6X32 ALU - 1,0mm [10/pk]	W0 00345576	MTS	5714
2	Contact tip LG PROMIG 230T/270/330W - M6X32 - 1,2mm [10/pk]	W0 00345577	MTS	5714
2	Contact tip LG PROMIG 230T/270/330W - M6X32 - 1,2mm [50/pk]	W0 00345577-B50	MTS	5715
2	Contact tip LG PROMIG 270/330W - M6X32 ALU - 1,2mm [10/pk]	W0 00345578	MTS	5714
3	Gas cup D12 LG PROMIG 270/330W [2/pk]	W0 00345410	MTS	5716
3	Gas cup D14 LG PROMIG 270/330W [2/pk]	W0 00345411	MTS	5716
3	Gas cup D14 LG PROMIG 270/330W [20/pk]	W0 00345411-B20	MTS	5715
	Staal liner - 0,6-0,9mm - 3m	W1000 00273	MTS	5717
	Staal liner - 0,6-0,9mm - 4m	W1000 00274	MTS	5717
	Staal liner - 0,6-0,9mm - 5m	W1000 00275	MTS	5717
	Staal liner - 1,0-1,2mm - 3m	W1000 00276	MTS	5717
	Staal liner - 1,0-1,2mm - 4m	W1000 00277	MTS	5717
	Staal liner - 1,0-1,2mm - 5m	W1000 00278	MTS	5717
	Alu liner - 1,0-1,2mm - 3m	W1000 00279	MTS	5717
	Alu liner - 1,0-1,2mm - 4m	W1000 00280	MTS	5717
	Alu liner - 1,0-1,2mm - 5m	W1000 00281	MTS	5717
	Gasverdeler D4.8	W0 00345334	MTS	5718
	Collet	W0 00345329	MTS	5726
	Contact tip D4.8X50 0,8 CUAG [10/pk]	W0 00345555	MTS	5714
	Contact tip D4.8X50 1,0 CUAG [10/pk]	W0 00345556	MTS	5714

Alle genoemde prijzen zijn exclusief BTW en zijn onderhevig aan de Lincoln Electric standaard verkoopvoorwaarden. Met het verschijnen van dit prijsboek komen alle vorige edities te vervallen. Door het proces van continue verbeteren behoudt Lincoln Electric zich het recht voor het bovenstaande te wijzigen zonder berichtgeving.

MIG LASPISTOLEN LINGUN® PROMIG™ 300/400W/300 UD

**Omschrijving****MIG Laspistoelen, Premium:**

LINGUN® PROMIG™ 300 - 3m
 LINGUN® PROMIG™ 300 - 4m
 LINGUN® PROMIG™ 300 - 5m
 LINGUN® PROMIG™ 400W - 3m
 LINGUN® PROMIG™ 400W - 4m
 LINGUN® PROMIG™ 400W - 5m
 LINGUN® PROMIG™ 300 UD - 4m

Artikelnummer**stock indicator****DIS**

W 000345066-2	MTS	5711
W 000345067-2	MTS	5711
W 000345068-2	MTS	5711
W 000345069-2	MTS	5711
W 000345070-2	MTS	5711
W 000345071-2	MTS	5711
W 10 0000297	MTS	5711

Slijtende onderdelen

1	Gasverdeler LG PROMIG 300/400W	W 000345341	MTS	5718
2	Contacttip LG PROMIG 300/400W - M8X32 - 1,0mm [10/pk]	W 000345580	MTS	5714
2	Contacttip LG PROMIG 300/400W - M8X32 - 1,0mm [50/pk]	W 000345580-B50	MTS	5715
2	Contacttip LG PROMIG 300/400W - M8X32 ALU - 1,0mm [10/pk]	W 000345581	MTS	5714
2	Contacttip LG PROMIG 300/400W - M8X32 - 1,2mm [10/pk]	W 000345582	MTS	5714
2	Contacttip LG PROMIG 300/400W - M8X32 - 1,2mm [50/pk]	W 000345582-B50	MTS	5715
2	Contacttip LG PROMIG 300/400W - M8X32 ALU - 1,2mm [10/pk]	W 000345583	MTS	5714
2	Contacttip LG PROMIG 300/400W - M8X32 ALU - 1,2mm [50/pk]	W 000345583-B50	MTS	5715
2	Contacttip LG PROMIG 300/400W - M8X32 - 1,4mm [10/pk]	W 000345584	MTS	5714
2	Contacttip LG PROMIG 300/400W - M8X32 - 1,4mm [50/pk]	W 000345584-B50	MTS	5715
2	Contacttip LG PROMIG 300/400W - M8X32 - 1,6mm [10/pk]	W 000345585	MTS	5714
3	Gascup D12 LG PROMIG 300/400W [2/pk]	W 000345420	MTS	5716
3	Gascup D14 LG PROMIG 300/400W [2/pk]	W 000345421	MTS	5716
3	Gascup D16 LG PROMIG 300/400W [2/pk]	W 000345422	MTS	5716
3	Gascup D16 LG PROMIG 300/400W [20/pk]	W 000345422-B20	MTS	5715
	Staal liner - 1,0-1,2mm - 3m	W 10 0000282	MTS	5717
	Staal liner - 1,0-1,2mm - 4m	W 10 0000283	MTS	5717
	Staal liner - 1,0-1,2mm - 5m	W 10 0000284	MTS	5717
	Staal liner - 1,4-1,6mm - 3m	W 10 0000285	MTS	5717
	Staal liner - 1,4-1,6mm - 4m	W 10 0000286	MTS	5717
	Staal liner - 1,4-1,6mm - 5m	W 10 0000287	MTS	5717
	Alu liner - 1,0-1,2mm - 3m	W 10 0000288	MTS	5717
	Alu liner - 1,0-1,2mm - 4m	W 10 0000289	MTS	5717
	Alu liner - 1,0-1,2mm - 5m	W 10 0000290	MTS	5717
	Gasverdeler D6.3	W 000345340	MTS	5718
	Klemnippelhouder CT D6.3 CU	W 000345331	MTS	5726
	Contacttip D6.3X55 CUCRZR - 1,0mm [10/pk]	W 000345561	MTS	5714
	Contacttip D6.3X55 CUCRZR - 1,2mm [10/pk]	W 000345563	MTS	5714

Alle genoemde prijzen zijn exclusief BTW en zijn onderhevig aan de Lincoln Electric standaard verkoopvoorwaarden. Met het verschijnen van dit prijsboek komen alle vorige edities te vervallen. Door het proces van continue verbeteren behoudt Lincoln Electric zich het recht voor het bovenstaande te wijzigen zonder berichtgeving.

MIG LASPISTOLEN LINGUN® PROMIG™ 300/400W/300 UD (Vervolg)

Contact tip D6.3X55 CUCRZR - 1,6mm (10/pk)
Contact tip D6.3X55 CU - 1,2mm (10/pk)

W000345566
W000345564

MTS
MTS

5714
5714

Alle genoemde prijzen zijn exclusief BTW en zijn onderhevig aan de Lincoln Electric standaard verkoopvoorwaarden. Met het verschijnen van dit prijsboek komen alle vorige edities te vervallen. Door het proces van continue verbeteren behoudt Lincoln Electric zich het recht voor het bovenstaande te wijzigen zonder berichtgeving.

MIG LASPISTOLEN LINGUN® PROMIG™ 400/500W/500W UD

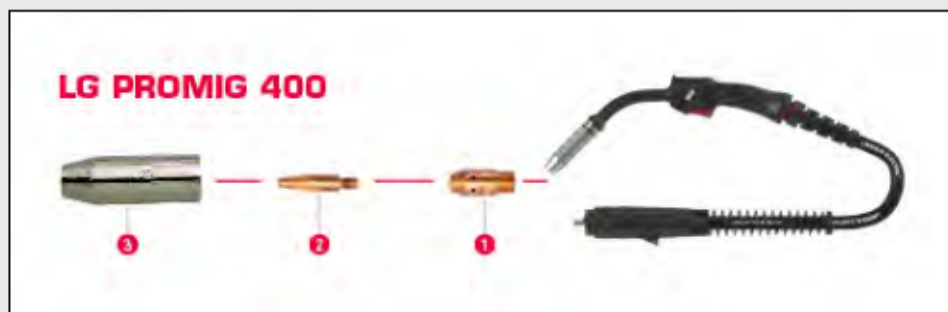
**Omschrijving****MIG Laspiستolen, Premium:**

LINGUN® PROMIG™ 400 - 3m
LINGUN® PROMIG™ 400 - 4m
LINGUN® PROMIG™ 400 - 5m
LINGUN® PROMIG™ 500W - 3m
LINGUN® PROMIG™ 500W - 4m
LINGUN® PROMIG™ 500W - 5m
LINGUN® PROMIG™ 500W UD - 4m

Artikelnummer**stock indicator****DIS**

W 000345072-2	MTS	5711
W 000345073-2	MTS	5711
W 000345074-2	MTS	5711
W 000345075-2	MTS	5711
W 000345076-2	MTS	5711
W 000345077-2	MTS	5711
W 10 0000298	MTS	5711

Slijtende onderdelen

1	Gasverdelers LG PROMIG 400/500W	W 000345347	MTS	5718
2	Contacttip LG PROMIG 400/500W - M8X43.5 - 0,8 mm [10/pk]	W 000345586	MTS	5714
2	Contacttip LG PROMIG 400/500W - M8X43.5 - 1,0mm [10/pk]	W 000345587	MTS	5714
2	Contacttip LG PROMIG 400/500W - M8X43.5 ALU - 1,0mm [10/pk]	W 000345588	MTS	5714
2	Contacttip LG PROMIG 400/500W - M8X43.5 - 1,2mm [10/pk]	W 000345589	MTS	5714
2	Contacttip LG PROMIG 400/500W - M8X43.5 - 1,2mm [50/pk]	W 000345589-B50	MTS	5715
2	Contacttip LG PROMIG 400/500W - M8X43.5 ALU - 1,2mm [10/pk]	W 000345590	MTS	5714
2	Contacttip LG PROMIG 400/500W - M8X43.5 ALU - 1,2mm [50/pk]	W 000345590-B50	MTS	5715
2	Contacttip LG PROMIG 400/500W - M8X43.5 - 1,4mm [10/pk]	W 000345591	MTS	5714
2	Contacttip LG PROMIG 400/500W - M8X43.5 - 1,6mm [10/pk]	W 000345592	MTS	5714
2	Contacttip LG PROMIG 400/500W - M8X43.5 ALU - 1,6mm [10/pk]	W 000345593	MTS	5714
3	Gascup D16 LG PROMIG 400/500W [2/pk]	W 000345427	MTS	5715
3	Gascup D16 LG PROMIG 400/500W [20/pk]	W 000345427-B20	MTS	5715
3	Gascup D19 LG PROMIG 400/500W [2/pk]	W 000345428	MTS	5716
	Staal liner - 1,0-1,2mm - 3m	W 10 0000282	MTS	5717
	Staal liner - 1,0-1,2mm - 4m	W 10 0000283	MTS	5717
	Staal liner - 1,0-1,2mm - 5m	W 10 0000284	MTS	5717
	Staal liner - 1,4-1,6mm - 3m	W 10 0000285	MTS	5717
	Staal liner - 1,4-1,6mm - 4m	W 10 0000286	MTS	5717
	Staal liner - 1,4-1,6mm - 5m	W 10 0000287	MTS	5717
	Alu liner - 1,0-1,2mm - 3m	W 10 0000288	MTS	5717
	Alu liner - 1,0-1,2mm - 4m	W 10 0000289	MTS	5717
	Alu liner - 1,0-1,2mm - 5m	W 10 0000290	MTS	5717
	Alu liner - 1,6 - 3m	W 10 0000291	MTS	5717
	Alu liner - 1,6 - 4m	W 10 0000292	MTS	5717
	Alu liner - 1,6 - 5m	W 10 0000293	MTS	5717
	Gasverdelers D6.3	W 000345346	MTS	5718
	Klemnippelhouder CT D6.3 CU	W 000345331	MTS	5726

Alle genoemde prijzen zijn exclusief BTW en zijn onderhevig aan de Lincoln Electric standaard verkoopvoorwaarden. Met het verschijnen van dit prijsboek komen alle vorige edities te vervallen. Door het proces van continue verbeteren behoudt Lincoln Electric zich het recht voor het bovenstaande te wijzigen zonder berichtgeving.

MIG LASPISTOLEN LINCUN® PROMIG™ 400/500W/500W UD (Vervolg)

Contact tip D6.3X55 CUCRZR - 1,0mm [10/pk]	W000345561	MTS	5714
Contact tip D6.3X55 CUCRZR - 1,2mm [10/pk]	W000345563	MTS	5714
Contact tip D6.3X55 CUCRZR - 1,6mm [10/pk]	W000345566	MTS	5714
Contact tip D6.3X55 CU - 1,2mm [10/pk]	W000345564	MTS	5714

Alle genoemde prijzen zijn exclusief BTW en zijn onderhevig aan de Lincoln Electric standaard verkoopvoorwaarden. Met het verschijnen van dit prijsboek komen alle vorige edities te vervallen. Door het proces van continue verbeteren behoudt Lincoln Electric zich het recht voor het bovenstaande te wijzigen zonder berichtgeving.

INNERSHIELD PISTOOL K115



Omschrijving

Innershield Laspijstolen:

450A - 82° - 3mm - 4,6m

Artikelnummer

stock indicator

DIS

K115-2

MT0

5712

Slijtende onderdelen

1	Geïsoleerde geleiding, Elektrische uitsteeklengte 1-1/2" (38mm)	KP1971-1	MT0	5715
1	Geïsoleerde geleiding, Elektrische uitsteeklengte 2-3/4" (70mm)	KP1965-1	MT0	5715
1	Geïsoleerde geleiding, Elektrische uitsteeklengte 3-3/4" (95mm)	KP1965-2	MT0	5715
2	Contact Tip 1/16" (1,6mm) - (vervangt T14157-1/16)	KP2103-2B1	MT0	5646
2	Contact Tip .068-.072" (1,6 - 1,7mm) - (vervangt T14157-072)	KP2103-1B1	MT0	5646
2	Contact Tip 5/64" (2,0mm) - (vervangt T14157-5/64)	KP2103-5B1	MT0	5714
2	Contact Tip 3/32" (2,4mm) - (vervangt T14157-3/32)	KP2103-4B1	MTS	5714
2	Contact Tip 7/64" (2,8mm) - (vervangt T14157-7/64)	KP2103-6B1	MT0	5714
2	Contact Tip .120 in (3 mm), 3/8 in (9.5 mm) long, 16 thread	KP2103-3B1	MT0	5714
3	Zwanenhals 45° 3/32" (2,4mm)	KP1910-2	MT0	5891
3	Zwanenhals 45° 7/64-.120" (2,8-3,0mm)	KP1910-1	MT0	5891
3	Zwanenhals 45° - 120° (2,8-3,0mm)	KP1952-1	MT0	5891
3	Zwanenhals 82° 3/32" (2,4mm)	KP1907-2	MT0	5891
3	Zwanenhals 82° 7/64-.120" (2,8-3,0mm)	KP1907-1	MT0	5891
3	Zwanenhals 82° 120° (2,8-3,0mm)	KP1953-1	MT0	5891

Alle genoemde prijzen zijn exclusief BTW en zijn onderhevig aan de Lincoln Electric standaard verkoopvoorwaarden. Met het verschijnen van dit prijsboek komen alle vorige edities te vervallen. Door het proces van continue verbeteren behoudt Lincoln Electric zich het recht voor het bovenstaande te wijzigen zonder berichtgeving.

INNERSHIELD PISTOOL K126 - K345 - K355



Omschrijving

Innershield Laspistolen:

350A - 62° - 1,6 mm - 3m

350A - 62° - 1,6 mm - 4,6m

350A - 62° - 1,6 to 2 mm - 3 m

Artikelnummer

stock indicator

DIS

K126-1

MTS

5712

K126-2

MTO

5712

K345-10

MTO

5712

Slijtende onderdelen

1	Bescherming schroefdraad , Elektrische uitsteeklengte .75-1.50" (19mm)	KP2089-1	MTS	5712
1	Geïsoleerde geleiding, Elektrische uitsteeklengte 1.50" (38mm)	KP1987-1	MTS	5715
1	Geïsoleerde geleiding, Elektrische uitsteeklengte 2.00" (51mm)	KP1995-1	MTO	5719
2	Contact Tip .062" (1,6mm) - (vervangt T14050-1/16)	KP210 0-2B1	MTS	5714
2	Contact Tip .068-.072" (1,6 - 1,7mm) - (vervangt T14050-072)	KP210 0-1B1	MTS	5714
2	Contact Tip 5/64" (2,0mm) - (vervangt T14050-5/64)	KP210 0-4B1	MTS	5714
2	Contact Tip 3/32" (2,4mm) - (vervangt T14050-3/32)	KP210 0-3B1	MTS	5714
3	Zwanenhals 30° Standaard lengte	KP1914-2	MTS	5891
3	Zwanenhals 62° Standaard lengte	KP1909-1	MTS	5891
3	Zwanenhals 90° Standaard lengte	KP1920-1	MTS	5891
3	Zwanenhals 30° lengte 12"	KP1914-1	MTS	5891

Alle genoemde prijzen zijn exclusief BTW en zijn onderhevig aan de Lincoln Electric standaard verkoopvoorwaarden. Met het verschijnen van dit prijsboek komen alle vorige edities te vervallen. Door het proces van continue verbeteren behoudt Lincoln Electric zich het recht voor het bovenstaande te wijzigen zonder berichtgeving.

PLASMATOORTS LC30 (TH 30K)

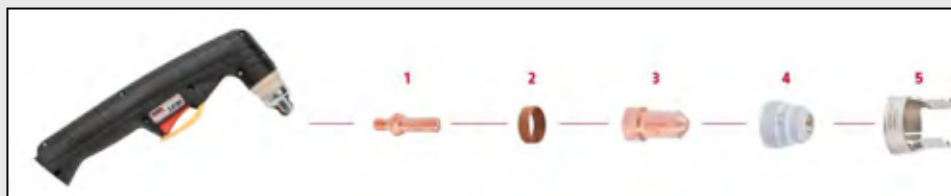

Omschrijving

Plasmatootsen:

LC 30 Handtoort - 4m

Artikelnummer

stock indicator

DIS

W10 0000325

MTS

5731

Slijtende onderdelen

1	Elektrode, 30A [5/pk]	W03X0893-75A	MTS	5737
2	Gasverdeler (Wervelring, Gasverdeler) [3/pk]	W03X0893-5R	MTS	5736
3	Tip 30A [5/pk]	W10 0000326	MTS	5735
4	Tiphouder, spatbescherming [schroefdop]	W03X0893-77A	MTS	5734
5	Blisterafstandhouder dubbel	W03X0893-78R	MTS	5732

Alle genoemde prijzen zijn exclusief BTW en zijn onderhevig aan de Lincoln Electric standaard verkoopvoorwaarden. Met het verschijnen van dit prijsboek komen alle vorige edities te vervallen. Door het proces van continue verbeteren behoudt Lincoln Electric zich het recht voor het bovenstaande te wijzigen zonder berichtgeving.

PLASMATOORTS LC45 (TH 45)

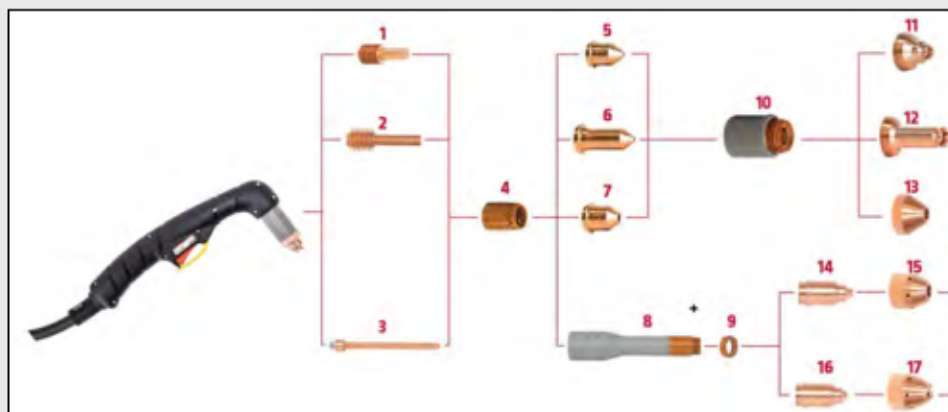

Omschrijving

Plasmatoortsen:

LC 45 Handtoort - 4m

Artikelnummer

stock indicator

DIS

W100000327

MTS

5731

Slijtende onderdelen

	Artikelnummer	stock indicator	DIS
1 Elektrode 45A [5/pk]	W100000328	MTS	5737
2 Verlengd mondstuk 45A [5/pk]	W100000341	MTS	5737
3 Electrode Easy To Reach 45A [3/pk]	W100000344	MTS	5737
4 Gas Distributor [2/pk]	W100000333	MTS	5736
5 Tip Shielded Contact, 45A [5/pk]	W100000329	MTS	5735
6 Tip Extended 45A [5/pk]	W100000342	MTS	5735
7 Tip, Gutsen, 45A [5/pk]	W100000331	MTS	5735
8 Retaining Cap Easy To Reach 45A	W100000345	MTS	5734
9 Ring Easy To Reach [3/pk]	W100000346	MTS	5736
10 Retaining Cap 45A	W100000340	MTS	5738
11 Shield Cap, Shielded, 45A [3/pk]	W100000330	MTS	5733
12 Shield Cap, Extended 45A [2/pk]	W100000343	MTS	5733
13 Shield Cap, Gutsen 45A [3/pk]	W100000332	MTS	5733
14 Tip, easy to reach, gouging, 45A [5/pk]	W100000347	MTS	5735
15 Shield Cap, Easy To Reach Gouging [3/pk]	W100000348	MTS	5733
16 Tip, easy to reach, Gutsen, 45A [5/pk]	W100000337	MTS	5735
17 Shield Cap, Easy To Reach [3/pk]	W100000336	MTS	5733
Level Cut Cartridge	W100000335	MTS	5738

Alle genoemde prijzen zijn exclusief BTW en zijn onderhevig aan de Lincoln Electric standaard verkoopvoorwaarden. Met het verschijnen van dit prijsboek komen alle vorige edities te vervallen. Door het proces van continue verbeteren behoudt Lincoln Electric zich het recht voor het bovenstaande te wijzigen zonder berichtgeving.

PLASMATOORTS LC65 (TH 1025)

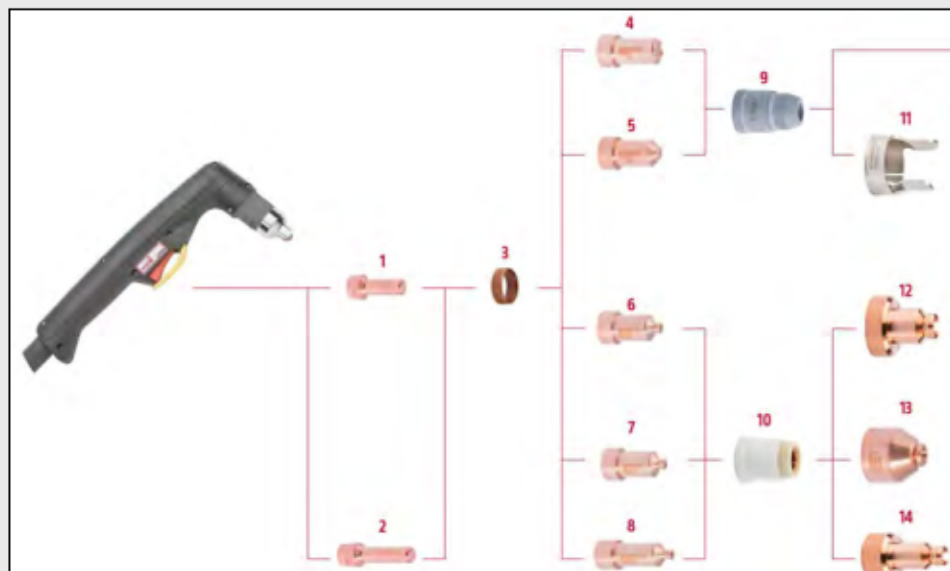

Omschrijving

Plasmatoortsen:

LC65 Handtoorts, Luchtgekoeld, 7,5m

LC65 Handtoorts, Luchtgekoeld, 15m

Wear part box:

Kit LC65

Artikelnummer

stock indicator

DIS

PTH-061A-CX-7M5A

MTS

5731

PTH-061A-CX-15MA

MTS

5731

W03X0893-1BA

MTS

5738

Slijtende onderdelen

- 1 Elektrode [5/pk]
- 2 Extended Electrode 45A [5/pk]
- 3 Gasverdeler [Wervelring, Gasverdeler] [3/pk]
- 4 Tip, contact, 40A [5/pk]
- 5 Tip, stand off, 40A [5/pk]
- 5 Tip, stand off, 50A [5/pk]
- 5 Tip, stand off, 60A [5/pk]
- 6 Tip, Shielded, 50A [5/pk]
- 6 Tip, Shielded, 60A [5/pk]
- 7 Tip, Gutsen [5/pk]
- 8 Tip, Verlengd, 40A [5/pk]
- 8 Tip, Verlengd, 60A [5/pk]
- 9 Tiphouder
- 10 Tiphouder
- 11 Afstandhouder [2/pk]
- 12 Shield Cap, Shielded [2/pk]
- 13 Shield Cap,Gutsen [2/pk]
- 14 Shield Cap, extended [2/pk]

Artikelnummer	stock indicator	DIS
W03X0893-25A	MTS	5737
W03X0893-53A	MTS	5737
W03X0893-50R	MTS	5736
W03X0893-26A	MTS	5736
W03X0893-27A	MTS	5735
W03X0893-28A	MTS	5735
W03X0893-29A	MTS	5735
W03X0893-33A	MTS	5735
W03X0893-34A	MTS	5735
W03X0893-39A	MTS	5735
W03X0893-40A	MTO	5735
W03X0893-54A	MTS	5735
W03X0893-41A	MTS	5734
W03X0893-43A	MTS	5734
W03X0893-14R	MTS	5732
W03X0893-44A	MTS	5733
W03X0893-48A	MTS	5733
W03X0893-21A	MTS	5733

Alle genoemde prijzen zijn exclusief BTW en zijn onderhevig aan de Lincoln Electric standaard verkoopvoorwaarden. Met het verschijnen van dit prijsboek komen alle vorige edities te vervallen. Door het proces van continue verbeteren behoudt Lincoln Electric zich het recht voor het bovenstaande te wijzigen zonder berichtgeving.

PLASMATOORTS LC65M (TH1025)

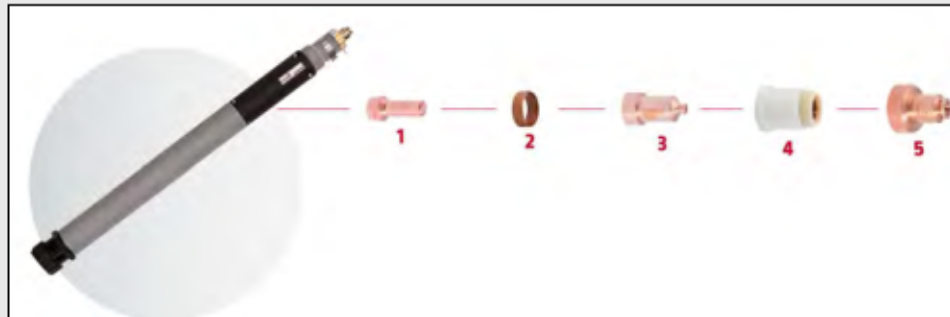

Omschrijving

Plasmatoortsen:

LC65M Machinetoorts, Luchtgekoeld, 7,5m
LC65M Machinetoorts, Luchtgekoeld, 15m

Artikelnummer

stock indicator

DIS

PTM-061A-CX-7M5A
PTM-061A-CX-15MA

MTS
MTS

5731
5731

Slijtende onderdelen

- | | |
|---|---|
| 1 | Elektrode [5/pk] |
| 2 | Gasverdelers (Werveling, Gasverdelers) [3/pk] |
| 3 | Tip, contact, 40A [5/pk] |
| 3 | Tip, Shielded, 50A [5/pk] |
| 3 | Tip, Shielded, 60A [5/pk] |
| 4 | Tiphouder |
| 5 | Shield Cap, Shielded [2/pk] |

W03X0893-25A
W03X0893-50R
W03X0893-52A
W03X0893-33A
W03X0893-34A
W03X0893-43A
W03X0893-46A

MTS
MTS
MTO
MTS
MTS
MTS
MTS

5737
5736
5735
5735
5735
5734
5733

Alle genoemde prijzen zijn exclusief BTW en zijn onderhevig aan de Lincoln Electric standaard verkoopvoorwaarden. Met het verschijnen van dit prijsboek komen alle vorige edities te vervallen. Door het proces van continue verbeteren behoudt Lincoln Electric zich het recht voor het bovenstaande te wijzigen zonder berichtgeving.

PLASMATOORTS LC105 (TH 1538)

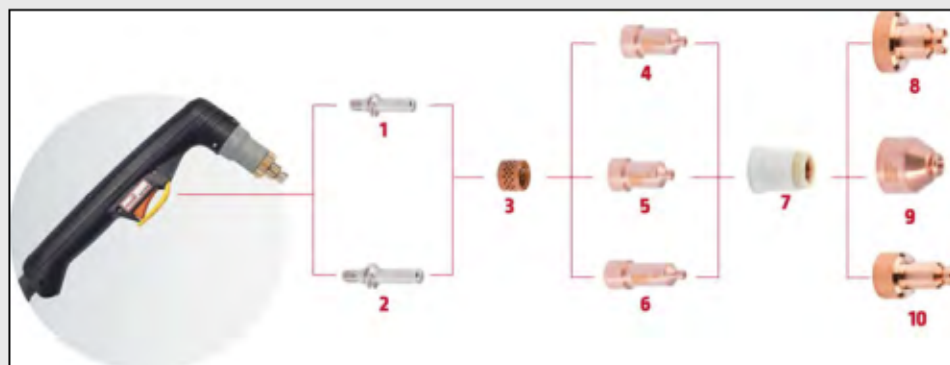

Omschrijving

Plasmatoortsen:

LC105 Handtoorts, Luchtgekoeld, 7,5m

LC105 Handtoorts, Luchtgekoeld, 15m

Wear part box:

Kit LC105

Artikelnummer

stock indicator

DIS

PTH-101A-CX-7M5A

MTS

5731

PTH-101A-CX-15MA

MTS

5731

W03X0893-115A

MTS

5738

Slijtende onderdelen

1	Elektrode [5/pk]	W03X0893-60A	MTS	5737
2	Electrode, extended [5/pk]	W03X0893-57A	MTS	5737
3	Gasverdeler [Wervelring, Gasverdeler] [2/pk]	W03X0893-70R	MTS	5736
4	Tip, Shielded, 40A [5/pk]	W03X0893-61A	MTS	5735
4	Tip, Shielded, 60A [5/pk]	W03X0893-62A	MTS	5735
4	Tip, Shielded, 80A [5/pk]	W03X0893-63A	MTS	5735
4	Tip, Shielded, 100A [5/pk]	W03X0893-64A	MTS	5735
5	Tip, Gutsen [5/pk]	W03X0893-65A	MTS	5735
6	Tip, Verlengd, 40A [5/pk]	W03X0893-58A	MTS	5735
6	Tip, Verlengd, 60A [5/pk]	W03X0893-59A	MTS	5735
6	Tip, Verlengd, 80A [5/pk]	W03X0893-72A	MTS	5735
6	Tip, Verlengd, 100A [5/pk]	W03X0893-73A	MTS	5735
7	Tiphouder	W03X0893-66A	MTS	5734
8	Shield Cap, Shielded [2/pk]	W03X0893-67A	MTS	5734
9	Shield Cap, Gutsen [2/pk]	W03X0893-69A	MTS	5733
10	Shield Cap, Verlengd [2/pk]	W03X0893-74A	MTS	5733

Alle genoemde prijzen zijn exclusief BTW en zijn onderhevig aan de Lincoln Electric standaard verkoopvoorwaarden. Met het verschijnen van dit prijsboek komen alle vorige edities te vervallen. Door het proces van continue verbeteren behoudt Lincoln Electric zich het recht voor het bovenstaande te wijzigen zonder berichtgeving.

PLASMATOORTS LC105M (TH 1538)

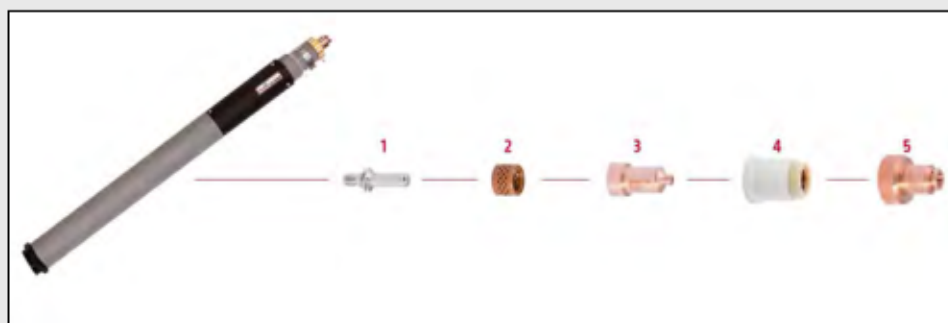

Omschrijving

Plasmatoortsen:

LC105M Machinetoorts, Luchtgekoeld, 7,5m
 LC105M Machinetoorts, Luchtgekoeld, 15m

Artikelnummer

stock indicator

DIS

PTM-101A-CX-7M5A MTS 5731
 PTM-101A-CX-15MA MTS 5731

Slijtende onderdelen

1	Elektrode [5/pk]	W03X0893-101A	MTO 5737
2	Gasverdeler [Wervelring, Gasverdeler], 40-80A [2/pk]	W03X0893-102A	MTO 5736
2	Gasverdeler [Wervelring, Gasverdeler], 100A [2/pk]	W03X0893-103A	MTO 5736
3	Tip, Shielded, 40A [5/pk]	W03X0893-104A	MTO 5737
3	Tip, Shielded, 60A [5/pk]	W03X0893-105A	MTO 5737
3	Tip, Shielded, 80A [5/pk]	W03X0893-106A	MTO 5737
3	Tip, Shielded, 100A [5/pk]	W03X0893-107A	MTO 5737
4	Tiphouder	W03X0893-66A	MTS 5734
4	Tiphouder [DHMIC]	W03X0893-112A	MTS 5733
5	Shield Cap, Shielded, 40-80A [2/pk]	W03X0893-110A	MTO 5733
5	Shield Cap, Shielded, 100A	W03X0893-111A	MTO 5733

Alle genoemde prijzen zijn exclusief BTW en zijn onderhevig aan de Lincoln Electric standaard verkoopvoorwaarden. Met het verschijnen van dit prijsboek komen alle vorige edities te vervallen. Door het proces van continue verbeteren behoudt Lincoln Electric zich het recht voor het bovenstaande te wijzigen zonder berichtgeving.



CUSTOMER ASSISTANCE POLICY

The business of The Lincoln Electric Company® is manufacturing and selling high quality welding equipment, consumables, and cutting equipment. Our challenge is to meet the needs of our customers and to exceed their expectations. On occasion, purchasers may ask Lincoln Electric for information or advice about their use of our products. Our employees respond to enquiries to the best of their ability based on information provided to them by the customers and the knowledge they may have concerning the application. Our employees, however, are not in a position to verify the information provided or to evaluate the engineering requirements for the particular weldment. Accordingly, Lincoln Electric does not warrant or guarantee or assume any liability with respect to such information or advice. Moreover, the provision of such information or advice does not create, expand, or alter any warranty on our products. Any express or implied warranty that might arise from the information or advice, including any implied warranty of merchantability or any warranty of fitness for any customers' particular purpose is specifically disclaimed.

Lincoln Electric is a responsive manufacturer, but the selection and use of specific products sold by Lincoln Electric is solely within the control of, and remains the sole responsibility of the customer. Many variables beyond the control of Lincoln Electric affect the results obtained in applying these types of fabrication methods and service requirements.

Subject to Change – This information is accurate to the best of our knowledge at the time of printing. Please refer to www.lincolnelectric.eu for any updated information.



www.lincolnelectric.eu

